

MOD.
SW8231

solac



MÁQUINA DE COSER
INSTRUCCIONES DE USO

SEWING MACHINE
INSTRUCTIONS FOR USE

MACHINE À COUDRE
MODE D'EMPLOI

MÁQUINA DE COSTURA
INSTRUÇÕES DE USO

MACCHINA DA CUCIRE
ISTRUZIONI PER L'USO

MÀQUINA DE COSIR
INSTRUCCIONS D'ÚS

Solac is a registered Trade Mark

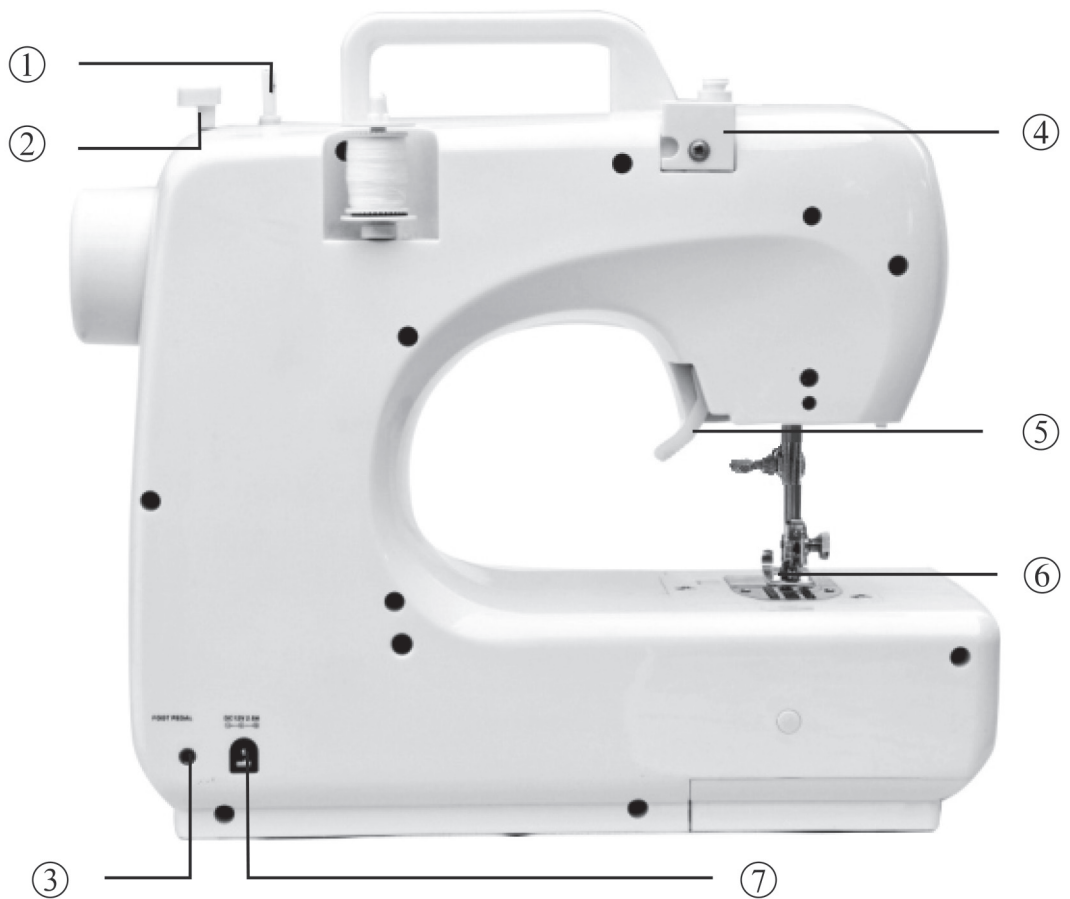



Fig.1

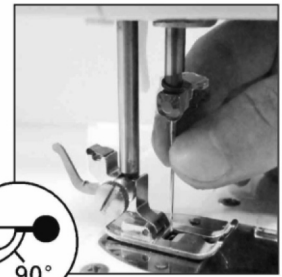

Fig.2

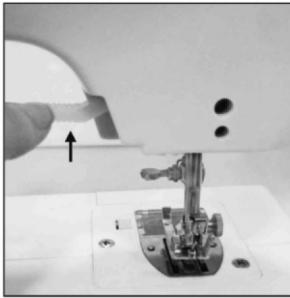

Fig.3



Fig.4

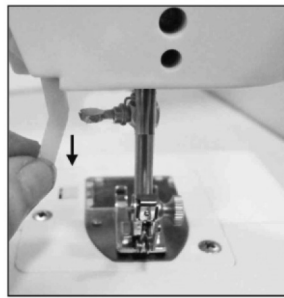

Fig.5



Fig.6

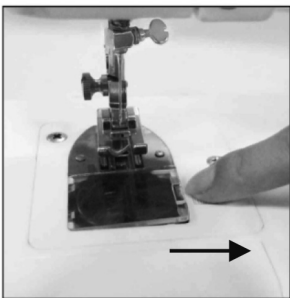

Fig.7

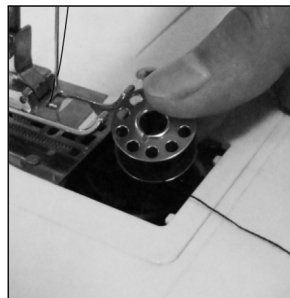

Fig.8

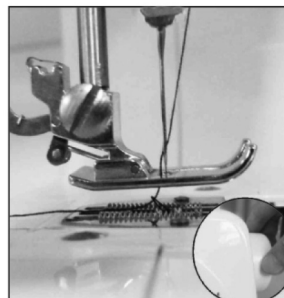

Fig.9

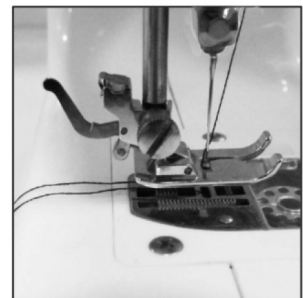

Fig.10

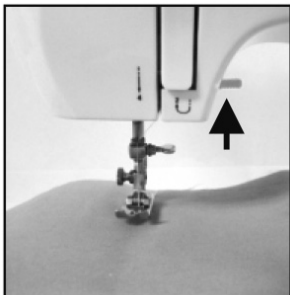

Fig.11

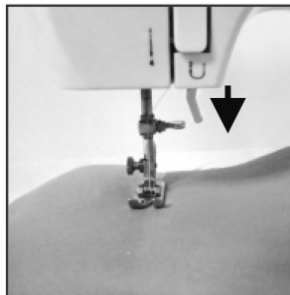

Fig.12



Fig.13



Fig.14

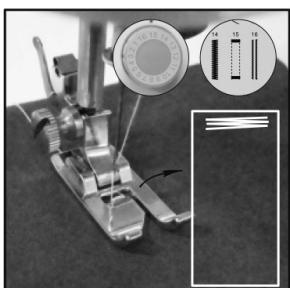

Fig.15

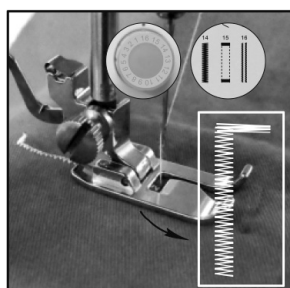

Fig.16

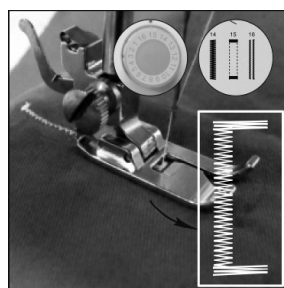

Fig.17

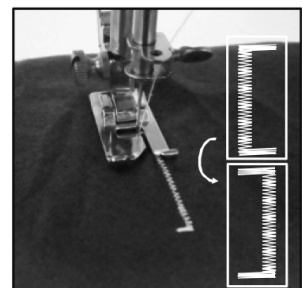

Fig.18

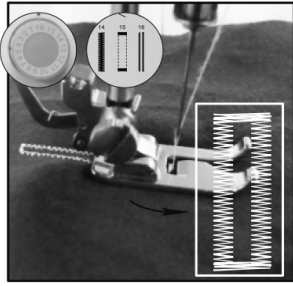

Fig.19

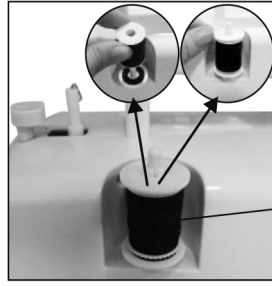

Fig.20

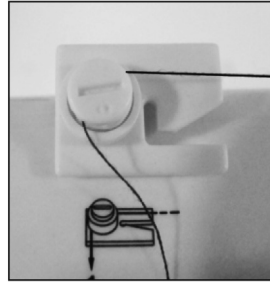

Fig.21

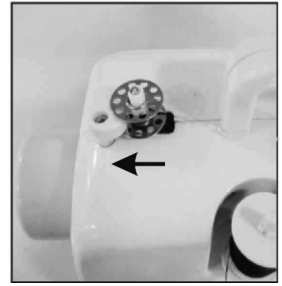

Fig.22

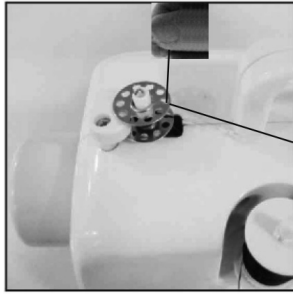

Fig.23

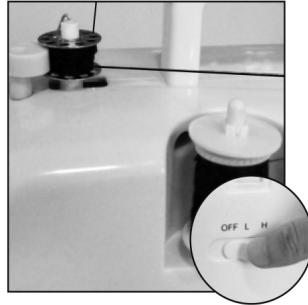

Fig.24



Fig.25

Español

MÁQUINA DE COSER

SW8231

UTILIZACIÓN Y CUIDADOS:

- No usar el aparato si sus accesorios no están debidamente acoplados.
- No usar el aparato si los accesorios acoplados a él presentan defectos. Proceder a sustituirlos inmediatamente.
- No ponga nunca en marcha la máquina cuando haya hilo en la aguja pero no haya tela. Esto podría dañar la máquina.
- Mantenga siempre las manos alejadas de la aguja, de la ruedecilla de mano, del tensor de hilo superior y del botón de selección de patrón cuando el aparato esté en funcionamiento.
- Mantenga alejados los dedos de las partes móviles. Tenga especial cuidado con la parte que rodea a la aguja de la máquina de coser.
- No cosa nunca con una placa de aguja dañada, ya que la aguja podría romperse.
- No utilice agujas dobladas.
- No tire de la tela ni la presione mientras esté cosiendo. Podría desviar la aguja y romperse.
- No deje caer ni inserte objetos dentro de las ranuras.
- No usar el aparato si su dispositivo de puesta en marcha/paro no funciona.
- Hacer uso del asa/s para coger o transportar el aparato.
- Desenchufar el aparato de la red cuando no se use y antes de realizar cualquier operación de limpieza.
- Desenchufar el aparato de la red antes de sustituir cualquier accesorio.
- Este aparato está pensado únicamente para uso doméstico, no para uso profesional o industrial.
- Guardar este aparato fuera del alcance de los niños y/o personas con capacidades físicas, sensoriales o mentales reducidas o no familiarizados con su uso.
- Mantener y guardar el aparato en un lugar seco, sin polvo y alejado de la luz del sol.
- Verificar que las rejillas de ventilación del aparato no queden obstruidas por polvo, suciedad u otros objetos.
- Mantener el aparato en buen estado. Compruebe que las partes móviles no están desalineadas o atascadas, que no hay piezas rotas u otras condiciones que puedan afectar al buen funcionamiento del aparato.
- Usar el aparato, sus accesorios y herramientas de acuerdo con estas instrucciones, teniendo en cuenta las condiciones de trabajo y el trabajo a realizar. Usar el aparato para otros fines, podría causar daños.
- Usar siempre el aparato bajo vigilancia.

DESCRIPCIÓN

Vista frontal

- 1 Palanca tira-hilo
- 2 Rueda tensora de hilo superior
- 3 Botón selector de patrones
- 4 Cuchilla cortadora de hilo
- 5 Luz
- 6 Tuerca de la pinza de la aguja
- 7 Canilla inferior
- 8 Cajón
- 9 Ruedecilla de mano
- 10 Botón de dirección inversa
- 11 Interruptor selector
 - 11.a. Pedal/ OFF
 - 11.b. manual (Vel 1/ Vel 2)

Vista posterior

- 1 Huso de la bobinadora
- 2 Tope de la bobinadora
- 3 Conector del pedal
- 4 Rueda tensora de la bobinadora
- 5 Elevador del prensatelas
- 6 Prensatelas
- 7 Conector de corriente continua

En caso de que su modelo de aparato no disponga de los accesorios descritos anteriormente, también pueden adquirirse por separado en el Servicio de Asistencia Técnica.

MODO DE EMPLEO

Instrucciones previas a la utilización:

- Asegúrese de que ha retirado todo el material de embalaje del producto.
- Algunas partes del aparato han sido ligeramente engrasadas. En consecuencia, al poner en marcha el aparato por primera vez puede desprender un ligero humo. Al cabo de poco tiempo este humo cesará.
- Preparar el aparato para la función que desee realizar:

Uso del pedal y del adaptador

- Conecte el pedal insertando la clavija en la toma de alimentación del pedal. Luego, puede utilizar el cambio del pedal de la máquina en vez de usar el interruptor de mano (interruptor de apagado y de velocidad), según resulte más cómodo y práctico.
- Conecte la clavija del adaptador de corriente a la toma de CC (7) de la parte posterior de la máquina, y conecte el enchufe a la fuente de alimentación principal.
- **ATENCIÓN:** Asegúrese de que el pedal está desconectado de la máquina cuando no se esté utilizando para que la máquina de coser no se ponga en marcha accidentalmente.

Sustitución de agujas

- Si la aguja se rompe o necesita una aguja distinta para coser un tipo de tela diferente, simplemente siga estos pasos:
- **ATENCIÓN:** Para evitar daños por el arranque imprevisto de la máquina, asegúrese de apagar el interruptor, retirar el pedal y sacar el enchufe del adaptador.
- 1. Gire la ruedecilla de mano para levantar la aguja hasta la posición superior. Sujete las agujas viejas y afloje la tuerca de la pinza de la aguja. Retire las agujas viejas y deséchelas debidamente (Imagen 1).
- 2. Inserte la aguja nueva en la pinza con la parte plana hacia la dirección correcta (hacia atrás). Asegúrese de empujar la aguja completamente dentro de la pinza antes de tensar la tuerca de la pinza de la aguja.
- 3. Tense la tuerca de la pinza de la aguja.
- **ATENCIÓN:** La dirección de la aguja debe ser correcta y debe asegurarse de tensar la tuerca del cartucho para evitar que la aguja se caiga accidentalmente.

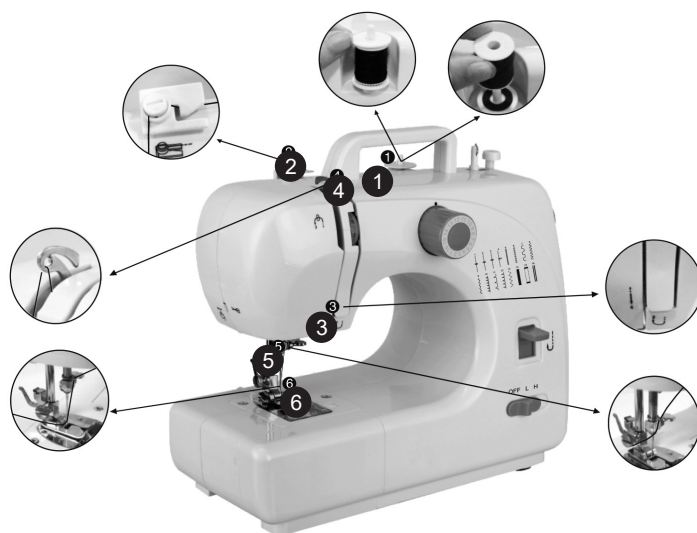

Enhebrado superior

- 1. Gire la ruedecilla de mano para levantar la aguja a la posición superior.
- 2. Coloque el carrete en el rotor de hilo, ponga la cubierta del rotor de hilo y luego saque el hilo hacia afuera.
- 3. Tire del hilo para que pase por la rueda de tensión de la bobinadora.
- 4. Guíe el hilo a través del agujero de la palanca cromada y tire directamente hacia abajo en dirección a la aguja.
- 5. Pase el hilo por el agujero de la palanca cromada y tire hacia abajo hacia la aguja.

- 6. Inserte el hilo en el agujero del soporte de la aguja, después a través del ojo de la aguja desde la parte delantera hacia atrás y saque 10 cm hacia la parte posterior.
- ATENCIÓN: Apague siempre el interruptor del aparato, desconéctelo de la fuente de alimentación eléctrica y retire el pedal al enhebrar la máquina.

Sustitución del prensatelas

Cómo retirar el prensatelas

- Gire la ruedecilla de mano en sentido contrario a las agujas del reloj para levantar la aguja a la posición superior.
- Levante el elevador del prensatelas y presione la palanca de cierre del prensatelas. El prensatelas saldrá automáticamente del mecanismo de cierre. (Imagen 3) (Imagen 4)

Instalación del prensatelas

- Coloque el prensatelas debajo del mecanismo de cierre del prensatelas, baje el elevador del prensatelas, presione el mecanismo de cierre del prensatelas para reajustar la base y levante la palanca del prensatelas. (Imagen 5) (Imagen 6)

Precaución

- Apague siempre el dispositivo, desconéctelo de la fuente de alimentación eléctrica y quite el pedal cuando sustituya el prensatelas.
- Cuando reemplace el prensatelas, coloque la máquina en una plataforma estable.
- Cuando suelte el prensatelas, no ponga la mano o los dedos debajo para evitar daños.

Enhebrado de la máquina de coser

Sustitución de la canilla inferior

1. Desplace la patilla de la cubierta del canillero a la derecha y retire el portacanillas (Imagen 7).
2. Coloque la nueva canilla en el soporte con el hilo en el sentido de las agujas del reloj. Deje 10 cm de hilo colgando hacia afuera. (Imagen 8)
3. Sujete el extremo del hilo superior con una mano y gire la ruedecilla de mano en sentido contrario a las agujas del reloj con la otra mano, de modo que el hilo de la aguja coja el hilo de la canilla y tire de él a través del agujero por debajo de la aguja (Imagen 9).
4. Vuelva a colocar la cubierta del canillero y separe los dos hilos y tire de ellos hacia la parte posterior de la máquina por debajo del prensatelas, dejando 15 cm aproximadamente colgando (Imagen 10).

Atención

- Apague siempre el dispositivo, desconéctelo de la fuente de alimentación eléctrica y quite el pedal cuando sustituya la canilla inferior
- Utilice canillas de metal, ya que, por el contrario, el soporte magnético no podrá tensar el hilo de la canilla para que funcione correctamente.

Para coser:

1. Gire la ruedecilla de mano en sentido contrario a las agujas del reloj para levantar la aguja hasta la posición superior.
2. Levante el elevador de la base y coloque la tela que desee coser debajo del prensatelas (Imagen 11).
3. Baje el prensatelas (Imagen 12).
4. Gire la rueda de selección de patrones para elegir el patrón de costura que desee.
- ATENCIÓN: Antes de modificar el patrón de costura, apague el interruptor y gire la ruedecilla de mano para levantar la aguja hasta arriba totalmente, de modo que no se atasque y se doble.
- ATENCIÓN: No se puede modificar el patrón de costura cuando la máquina esté funcionando, ya que, de lo contrario, la aguja y/o la máquina podrían dañarse.
5. Gire la ruedecilla de mano en sentido contrario a las agujas del reloj varias veces para asegurarse de que no hay atascos en las suturas.
6. Desplace el botón de encendido a la posición de velocidad MÁXIMA o MÍNIMA y la máquina empezará a coser automáticamente. Recomendamos la velocidad MÍNIMA para principiantes (Imagen 13).
7. Cuando termine de coser, apague el interruptor, desenchufe el

adaptador, gire la ruedecilla de mano para levantar la aguja hasta arriba totalmente, levante el prensatelas y luego retire con cuidado la tela de la máquina de coser y corte el hilo con la cuchilla de hilo. (Imagen 14)

Consejos de utilización

- Gire la ruedecilla de mano si le cuesta sacar la tela y luego tire de la tela con cuidado.

- Si el hilo se enreda o se atasca, gire la ruedecilla de mano y a la vez tire del hilo suavemente para que se suelte. El mecanismo de la canilla inferior es una parte más meticulosa y una manipulación inadecuada podría dañarlo. No presione ni tire con los dedos o con herramientas.

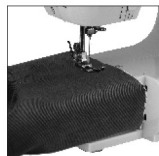
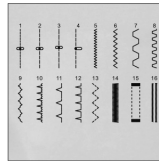

Características

1. Selección de patrones de costura

- Gire la rueda de selección de patrones para elegir los 16 patrones de costura que desee.
- ATENCIÓN: Antes de cambiar el patrón de costura, apague el interruptor y gire la ruedecilla de mano para levantar la aguja hasta arriba totalmente, de modo que no se atasque ni se doble.
- ATENCIÓN: No puede modificar el patrón de costura cuando la máquina está en marcha, ya que, por el contrario, la aguja y/o la máquina podrían dañarse.

2. Costura inversa

- Cuando la máquina esté en marcha presione hacia abajo y sujete el botón de costura inversa cuando quiera coser en sentido opuesto; suelte el botón para coser en sentido normal.

3. Ajuste de la velocidad de costura

- Desplace el interruptor de corriente a la posición "I" o "II".
- I: Velocidad mínima
- II: Velocidad máxima

4. Luz de trabajo

- Si se necesita más luz, pulse el interruptor de luz para encenderla "ON". Pulse el interruptor de nuevo para apagarla "OFF".

5. Cuchilla cortadora de hilo

- La máquina tiene una cuchilla cortadora de hilo en la parte central izquierda de la máquina para cortar el hilo después de coser o de enrollar el hilo.

6. Costura de mangas

- La máquina de coser está diseñada para coser mangas o aberturas estrechas de prendas. Saque el cajón y coloque la prenda encima del brazo de costura si desea coser mangas.

7. Ojales manuales

1. Coloque la prenda debajo del prensatelas y baje el prensatelas de modo que quede sobre la prenda en la zona donde necesite coser el ojal, y después seleccione el tipo de costura 15.
2. Encienda el interruptor y cosa 5-6 puntadas a velocidad mínima, y después apague el interruptor (Imagen 15).
3. Seleccione el tipo de costura 16, encienda el interruptor y cosa sobre la prenda en la longitud adecuada, después apague el interruptor. Compruebe la sutura para continuar la puntada cosida en línea recta. (Imagen 16)
4. Seleccione el tipo de costura 15, luego encienda el interruptor y cosa 5-6 puntadas a velocidad mínima, y después apague el interruptor (Imagen 17).
5. Levante el prensatelas, girando la prenda 180° (Imagen 18).
- Seleccione el tipo de costura 16, luego encienda el interruptor y cosa hasta que el ojal esté cosido totalmente. (Imagen 19)

8. Cajón.

- Este cajón es un compartimento accesorio de almacén que puede sacarse y en el que puede guardar bobinas de repuesto, agujas, etc.



Enrollamiento de la canilla

1. Coloque un carrete de hilo en el portacarretes. (Imagen 20)
2. Lleve el hilo a través de la rueda tensora de la bobinadora de la parte superior de la máquina. (Imagen 21)
3. Coloque la canilla en la bobinadora, enrolle hilo en el sentido de las agujas del reloj alrededor de la canilla varias veces. (Imagen 22)
4. Empuje la canilla a la derecha. (Imagen 23)
5. Encienda la máquina para empezar a enrollar. (Imagen 24)
6. Apague la máquina para dejar de enrollar cuando se haya enrollado en la canilla la cantidad de hilo adecuada que desee.
7. Presione la canilla a la izquierda desde el tope de la bobinadora, saque la canilla de la bobinadora y corte el hilo. (Imagen 25)

Precaución

- Durante el enrollamiento de la canilla no puede haber hilo en la palanca tira-hilo o de la aguja. Saque el hilo de la misma antes del enrollamiento de la canilla.
- Antes del enrollamiento de la canilla, levante el prensatelas.

Ajuste de puntadas

1. Tal y como aparece en la imagen A, la costura normal tiene que tener un hilado equitativo superior e inferior, ni muy tenso ni muy suelto.
2. Si el hilado inferior forma una línea recta (Imagen B), indica que el hilo superior está demasiado flojo. Gire la rueda tensora de hilo superior en dirección a un número mayor para aumentar la tensión hasta el tipo de puntada normal.
3. Si el hilo superior forma una línea recta (Imagen C), indica que el hilo superior está demasiado tenso. Gire la rueda de tensión tensora superior en dirección a un número menor para reducir la tensión hasta el tipo de puntada normal.

Otras funciones

Remallado

- Para rematar los bordes de cualquier tela, se empieza a coser a 0.3cm del borde.
- Debemos seleccionar una puntada 5 o 6 overlock o de remallado, dejando los valores de ancho y largo que vienen por defecto. (dependiendo de la máquina serán unos u otros)
- Avanzando despacio, el tejido que nos queda a la derecha, mientras que la aguja va haciendo el punto de overlock o de remallado para obtener un acabado perfecto en la pieza. Cuando se llegue al final de la tela, rematamos.

Perforación pre-remachado

- Consiste en hacer mover la aguja sin hilo delante y atrás para perforar la tela y así poder poner un broche o un remache.
- Si se quiere un agujero más grande se debe de cambiar la aguja a una más gruesa.

Prendas que pueden utilizarse para la costura

		Tela				
		Presentación de costura	Algodón / Lino	Seda / Lana	Poliéster	Tela elástica
Especificación de tejido	Normal	√	√	√	Δ	
	Tejido grueso	√	√	√	Δ	
	Tejido fino	√	X	X	X	
	Tejido duro	√	√	√	Δ	
	Tejido blando	X	X	X	X	

Costura efectiva:

- √: significa costura fácil
- X: significa costura difícil
- Δ: significa costura no uniforme

Nota:

1. Definición del grosor de la tela:
 - (Tela) fina: dos capas de grosor de tela < 0,35 mm
 - (Tela) gruesa: dos capas de grosor de tela > 0,8 mm
 - (Tela) normal: dos capas de grosor de tela ≥ 0,35 mm y ≤ 0,8 mm
2. Definición de prenda elástica:
 - Si la prenda, con un tamaño de "100 mm x 30 mm", se extiende hasta 106 mm, o lo supera, bajo una fuerza de tensión de 0,5 kg, la prenda se define como elástica, si no, es rígida.
3. Tejido duro: como vaqueros, lona fina, etc.
4. Tejido blando: como toalla, paño, etc.

Una vez finalizado el uso del dispositivo:

- Apagar el dispositivo con el botón de encendido/apagado on/off.
- Apagar el dispositivo con el botón de encendido/apagado on/off.
- Desenchufar el aparato de la red eléctrica.
- Recoger el cable y situarlo en el alojamiento del cable.

Limpieza del aparato.

Asa/s de Transporte:

- Este aparato dispone de unas asas laterales para hacer fácil y cómodo su transporte.

Protector térmico de seguridad:

- El aparato dispone de un dispositivo térmico de seguridad que protege el aparato de cualquier sobrecalentamiento.
- Si el aparato se desconecta por sí mismo y no vuelve a conectarse, proceder a desenchufarlo de la red, esperar unos 15 minutos antes de volver a conectarlo. Si sigue sin funcionar, acudir a uno de los servicios de asistencia técnica autorizados.

LIMPIEZA

- Desenchufar el aparato de la red y dejarlo enfriar antes de iniciar cualquier operación de limpieza.
- Limpiar el aparato con un paño húmedo impregnado con unas gotas de detergente.
- No utilizar disolventes, ni productos con un factor pH ácido o básico como la lejía, ni productos abrasivos, para la limpieza del aparato.
- No deje entrar agua u otro líquido por las aberturas de ventilación para evitar daños en las partes operativas interiores del aparato.
- No sumergir el aparato en agua u otro líquido ni ponerlo bajo el grifo.

Accesorios

- En los distribuidores y establecimientos autorizados se podrán adquirir los consumibles (tales como; filtros, ...) para su modelo de aparato.
- Este aparato solo debe usarse con el siguiente tipo de consumibles.
- Tipo de luz: E14, Max: 15 W
- Podrá adquirir este tipo de consumible en tiendas especializadas.

CÓMO RESOLVER POSIBLES PROBLEMAS:

Problema	Causa	Solución
No tiene potencia o la máquina funciona de manera lenta.	El adaptador de corriente no está conectado de forma adecuada.	Adaptador de conexión correcto. Sustituir por un adaptador de corriente nuevo.
Puntadas salteadas	El ojo de la aguja no está en el medio.	Retire y vuelva a insertar la aguja con la parte plana de la aguja hacia la parte posterior.
	Aguja doblada.	Retire y vuelva a insertar una aguja nueva.
	El prensatelas está demasiado flojo.	Apriete el prensatelas según las instrucciones de instalación que aparecen anteriormente.
No se está tirando bien el hilo de la canilla.	El hilo inferior se ha agotado.	Sustituya con una canilla nueva llena.
	La aguja está mal enhebrada.	Vuelva a enhebrar la aguja asegurándose de que se enhebre desde la parte frontal hacia la parte posterior.
El hilo se rompe.	El hilo se atasca por la canilla inferior.	Enhebre correctamente el hilo superior y el hilo inferior de nuevo de acuerdo con las instrucciones que aparecen anteriormente.
	El cuello de la aguja es irregular.	Retire y vuelva a insertar una aguja nueva.
	El asta de la aguja no está situada en el extremo superior.	Inserte la aguja de forma correcta.
	Existen irregularidades relativas a la rueda tensora de hilo, la guía de hilo o la barra tira-hilo.	Limpie con papel de lija fino.
Las puntadas están demasiado flojas o son desiguales.	El hilo está obstruido por el carrete superior.	Saque el canillero y deje que la canilla o el hilo funcionen con normalidad.
	El hilo superior está demasiado flojo o tenso.	Ajuste la rueda tensora de hilo para coser puntadas iguales.
	Aguja doblada.	Retire y vuelva a insertar una aguja nueva.
	Enhebrado incorrecto.	Compruebe y enhebre de nuevo.
La aguja se rompe.	El prensatelas y/o la aguja están sueltos.	Retire y vuelva a insertar una aguja nueva y fije firmemente el prensatelas y la aguja.
	Tire de la tela con fuerza al coser.	Retire y vuelva a insertar una aguja nueva y colóquela de forma que quede apretada. Después, vuelva a enhebrar.
	La aguja no ha bajado hasta la tela al comenzar a coser.	Retire y vuelva a insertar una aguja nueva y colóquela de forma que quede apretada, enhebre otra vez, gire la ruedecilla de mano para bajar la aguja hasta la tela y luego empiece a coser.
	La aguja está en la tela al ajustar la rueda de selección de patrones.	Retire y vuelva a insertar una aguja nueva y colóquela de forma que quede apretada.

English

SEWING MACHINE

SW8231

USE AND CARE:

- Do not use the appliance if its accessories are not properly fitted.
- Do not use the appliance if the accessories attached to it are defective. Replace them immediately.
- Never run the machine when there's thread in the needle, but no fabric on the machine. This could damage the machine.
- Always keep your hands away from the needle, hand wheel, upper thread tension dial and pattern selection dial when the appliance is running.
- Keep fingers away from moving parts. Special care is required around the sewing machine needle.
- Never sew with a damaged needle plate as this can cause needle to break.
- Do not use bent needles
- Do not pull or push fabric while stitching. It may deflect the needle causing it to break.
- Never drop or insert any object into any opening.
- Do not use the appliance if the on/off switch does not work.
- Use the appliance handle/s, to catch it or move it.
- Disconnect the appliance from the mains when not in use and before undertaking any cleaning task.
- Unplug the appliance from the mains before replacing any accessory.
- This appliance is for household use only, not professional, industrial use.
- Store this appliance out of reach of children and/or persons with physical, sensory or reduced mental or lack of experience and knowledge.
- Keep the appliance in a dry, dust-free place, out of direct sunlight.
- Make sure that dust, dirt or other foreign objects do not block the fan grill on the appliance.
- Keep the appliance in good condition. Check that the moving parts are not misaligned or jammed and make sure there are no broken parts or anomalies that may prevent the appliance from operating correctly.
- Use the appliance and its accessories and tools in accordance with these instructions, taking into account the working conditions and the work to be performed. Use the appliance for operations different from those intended could result in a hazardous situation.
- Never leave the appliance unattended while in use.

DESCRIPTION

Front view:

- 1 Take up lever
- 2 Upper thread tension dial
- 3 Pattern selection dial
- 4 Thread cutter
- 5 Light
- 6 Needle clamp screw
- 7 Bpttp, bobbin
- 8 Drawer
- 9 Hand wheel
- 10 Reverse button
- 11 Selector switch.
 - 11.a. Pedal/Off
 - 11.b. manual (Vel 1/ Vel 2)

Back view:

- 1 bobbin winder pin
- 2 Bobbin winder stop
- 3 Foot pedal input
- 4 Bobbin winder tension disk
- 5 Presser foot lifter
- 6 Presser foot
- 7 Dc input

If the model of your appliance does not have the accessories described above, they can also be bought separately from the Technical Assistance Service.

INSTRUCTIONS FOR USE

Before use:

- Make sure that all the product's packaging has been removed.

- Some parts of the appliance have been lightly greased. Consequently, the first time the appliance is used a light smoke may be detected. After a short time, this smoke will disappear.
- Prepare the appliance according to the function you wish to use:

Using the foot pedal and adaptor

- Connect the foot pedal by inserting the jack into the foot pedal input socket. Then you can use the foot pedal turn on the machine instead of using the hand switch (Power off and speed switch), so it's easy and convenient.
- Connect the adaptor's jack to the DC input socket (7) on the back of the machine, and connect the plug to the main power supply.
- CAUTION: make sure the foot pedal is unplugged from the machine when you're not using it, so the sewing machine won't accidentally start up.

Needle replacement

- If the needle breaks, or you need a different needle to sew a different kind of fabric, just follow these steps.
- CAUTION: To prevent injury from accidentally starting up the machine, make sure to turn off the switch, remove the foot pedal and the adaptor plug.
- 1. Turn the hand wheel to raise the needle to its highest position. Hold the old needles and loosen the needle clamp screw. Remove the old needle and discard responsibly (Fig.1).
- 2. Insert the new needle into the clamp with the flat side toward the correct direction (to the back). Be sure to push the needle completely into the clamp before tightening the needle clamp screw.
- 3. Tighten the needle clamp screw.
- CAUTION: Needle direction must be correct and be sure to tighten the thimble screw, to avoid needle fall by accident.

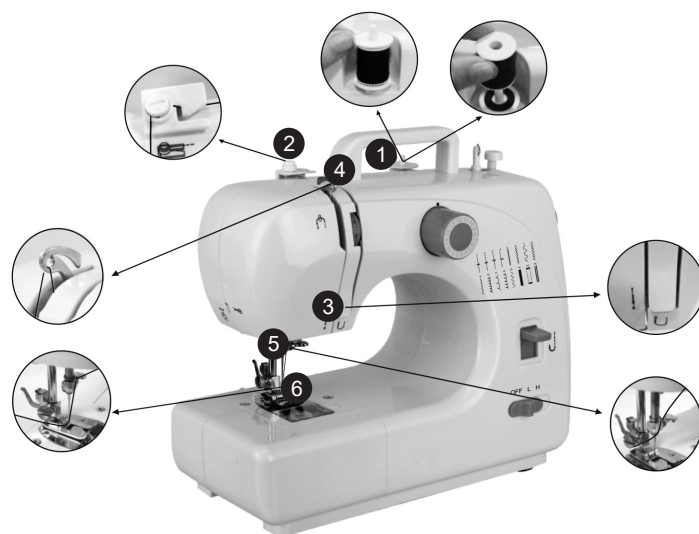

Threading upper THREAD

- 1. Turn the hand wheel to raise the needle to its highest position
- 2. Put a spool on the thread spindle, put on the thread spindle cover and then pull out the thread.
- 3. Pull the thread and let it pass through the bobbin winder tension disk
- 4. Guide the thread through the hole in the chromed lever and pull straight down towards the needle.
- 5. Feed the thread through the hole in the chromed lever and pull straight down towards the needle.
- 6. Feed the thread through the hole in the needle holder, then through the eye of the needle from the front side to the back and pull out 10 cm to the back.
- CAUTION: Always switch off the appliance, disconnect from the power supply and remove the foot pedal when threading the machine.

Presser foot replacement Removing the presser foot

- Turn the hand wheel counterclockwise to raise the needle to its highest position.

- Raise the presser foot lifter, and press the presser foot locking lever. The presser foot will drop off automatically from the locking device. (Fig.3) (Fig.4)

Installing the presser foot

- Put the presser foot under the presser foot locking device, lower the presser foot lifter, press the foot locking device to reset the foot, and lift the presser foot lifter. (Fig.5) (Fig.6)

Caution

- Always switch off the appliance, disconnect from the power supply and remove foot pedal when replacement presser foot.
- When replace the presser foot please place the machine on stable platform.
- When put down the presser foot please do not put your hand or finger under it to avoid injuring fingers.

Threading the sewing machine

Replacing the bottom bobbin

1. Slide the bobbin cover button to the right and remove the bobbin cover (Fig.7)
2. Put the new bobbin in the holder, with the thread going clockwise. Leave 10 cm of thread hanging out. (Fig.8)
3. Hold the end of the upper thread with one hand, and turn the hand wheel counterclockwise with the other hand, the needle thread will pick up the bobbin thread and pull it up through the hole under the needle (Fig.9).
4. Replace the bobbin cover and separate the two threads and pull them to the back of the machine under the presser foot, leaving about 15cm hanging there (Fig.10).

Caution

- Always switch off the appliance, disconnect from the power supply and remove foot pedal when replacing bottom bobbin.
- Please use metal bobbins, otherwise the magnetic holder cannot tense the bobbin thread and work rightly.

Sewing

1. Turn the hand Wheel counterclockwise to raise the needle to its highest position.
 2. Raise the foot lifter and place the fabric you want to sew under the presser foot (Fig.11).
 3. Lower the presser foot. (Fig. 12).
 4. Rotate the pattern selection dial to select the stitch pattern you wanted.
- CAUTION: Before you change the stitch pattern, please turn off the switch and turn the hand wheel to raise the needle all the way up so it doesn't get stuck and bent.
 - CAUTION: Changing the stitch pattern is not allowed when the machine is running; otherwise, the needle and/or machine may damage.
5. Turn the hand wheel counterclockwise several times to make sure there is no jamming in the stitches.
 6. Slide the power switch to the LOW or HIGH speed position and the machine will automatically start sewing. We recommend the LOW speed for beginners (Fig.13)
 7. When you finish the sewing, turn off the switch, unplug the adapter, turn the hand wheel to raise the needle all the way up, lift the presser foot, and then gently remove the fabric from the sewing machine, and cut the thread with the thread cutter. (Fig.14)

Usage tips

- Please turn the hand wheel if it is difficult to remove the fabric, and then pull out the fabric gently.
- If the thread had tangled or jammed, please turn the hand wheel and simultaneously pull the thread slightly to release the thread. Bottom bobbin mechanism is a more precise part, inappropriate actions may damage it. Please do not push or pull it by finger or any tools.

Features

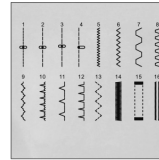

1. Selection of stitch pattern

- Rotate the pattern selection dial to select the 16 stitch patterns you wanted.
- CAUTION: Before you change the stitch pattern, please turn off the switch and turn the hand wheel to raise the needle all the way up so it doesn't get stuck and bent.



- CAUTION: Changing the stitch pattern is not allowed when the machine is running; otherwise, the needle and/or machine may damage.

2. Reverse sewing

- When the machine is running, press down and hold the reverse sewing button when you want to do reverse sewing; release the button, the machine is doing normal sewing.



3. Setting the sewing speed

- Slide the power switch to "I" or "II" position.
- I: Low speed
- II: High speed



4. Working lamp

- If additional light is needed, press the light switch to turn the light "ON". Press the switch again to turn it "OFF".



5. Thread cutter

- The machine has a thread cutter on the central left side of the machine, it can cut off the thread after sewing or winding thread.

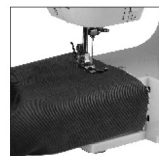

6. Sewing sleeves

- This sewing machine has been designed to sew sleeves or any narrow openings in garment. Pull out the drawer and position the garment over the sewing arm if you want to sew the sleeves.

7. Manual buttonhole

1. Put the cloth under the presser foot and lower the presser foot on the cloth where you need to sew buttonhole, then choose the 15th stitch.
2. Turn on the switch and sew 5-6 stitch in low speed, then turn off the switch (Fig.15).
3. Choose the 16th stitch, turn on switch and sew on the cloth in suitable length, then turn off switch. Note that try to keep sewed stitch in straight line. (Fig.16)
4. Choose the 15th stitch, then turn on switch and sew 5-6 stitch in low speed, then turn off switch (Fig.17)
5. Raise the presser foot, rotating the cloth for 180° (Fig.18)
- Choose the 16th stitch, then turn on switch and sew till buttonhole is fully sewed. (Fig.19)

8. Drawer.

- This drawer is an accessory storage compartment, which can be slide out and you can store spare bobbins, needles, etc. in it.



Winding the bobbin

- 1. Put a spool of thread on spool pin. (Fig.20)
- 2. Guide the thread through the bobbin winder tension disk on the upper side of the machine. (Fig.21)
- 3. Put the bobbin on the bobbin winder pin, wind thread clockwise around bobbin several times. (Fig. 22)
- 4. Push bobbin to the left. (Fig.23)
- 5. Switch on the machine to start winding. (Fig.24)
- 6. Switch off the machine to stop winding after appropriate volume of thread you wanted had winded on bobbin.
- 7. Push bobbin away from bobbin winder stop, take bobbin off the pin and cut the thread. (Fig.25)

Caution

- During bobbin winding, no thread on the needle/take up lever is allowed. Please take thread off from it before bobbing winding.
- Before bobbin winding, raise the presser foot.

Adjusting stitching

- 1. As shown in the picture A, normal stitching shall have top and bottom threading evenly, neither over tight nor loose.
- 2. If the bottom threading looks like a straight line (Fig.B), which indicates the top thread is too loose. Please turn upper thread tension dial to direction with bigger number to increase pressure until the stitching return to normal.
- 3. If the top thread looks like straight line (Fig.C), which indicates an over-tight top thread. Please turn the upper thread tension dial to the direction with smaller number to reduce pressure until the stitching back to normal.

Other functions

Overlocked

- To finish off the edges of any fabric, start sewing 0.3cm from the edge.
- We must select an overlock or overlock stitch, 5 or 6 leaving the width and length values that come by default. (depending on the machine they will be one or the other)
- Advancing slowly, the fabric that we have left, while the needle is making the overlock or overlock stitch to obtain a perfect finish on the piece. When the end of the fabric is reached, we finish off.

Pre-riveted drilling

- It consists of moving the needle without thread front and back to pierce the fabric and thus be able to put a brooch or a rivet.
- If you want a bigger hole you should change the needle to a thicker one.

Applicable cloth for sewing

		Cloth			
		Cotton / Linen	Silk / Wool	Polyester	Elastic
Fabric specification	Regular	√	√	√	Δ
	Thick	√	√	√	Δ
	Thin	√	X	X	X
	Hard	√	√	√	Δ
	Soft	X	X	X	X

Sewing effective:

- √: means easy to sew
- X: means difficult to sew
- Δ: means not smooth to sew

Note:

1. The definition of the fabric thickness:

- Thin (fabric): Two layers of the fabric thickness <0.35mm
- Thick (fabric): two layers of the fabric thickness >0.8mm
- Regular (fabric): two layers of the fabric thickness ≥0.35mm and ≤0.8mm

2. The definition of elastic cloth:

- If the cloth, which size is "100mmx30mm", is extending to or over 106 mm under 0.5Kg tension force, then the cloth is defined elastic, otherwise it is inelastic.

3. Hard fabric: such as Jeans, fine canvas, etc.

4. Soft fabric: such as towel, duster, etc.

Once you have finished using the appliance:

- Turn the appliance off, using the on/off switch.
- Stop the appliance using the on/off switch.
- Unplug the appliance from the mains.
- Put the cable back in the cable housing.
- Clean the appliance.

Carry handle/s:

- This appliance has a handle on the upper part of the body, which facilitates comfortable transportation.

Safety thermal protector:

- The appliance has a safety device, which protects the appliance from overheating.
- If the appliance turns itself off and does not switch itself on again, disconnect it from the mains supply, and wait for approximately 15 minutes before reconnecting. If the machine does not start again seek authorised technical assistance.

CLEANING

- Disconnect the appliance from the mains and allow it to cool before undertaking any cleaning task.
- Clean the equipment with a damp cloth with a few drops of washing-up liquid and then dry.
- Do not use solvents, or products with an acid or base pH such as bleach, or abrasive products, for cleaning the appliance.
- Do not let water or any other liquid get into the air vents to avoid damage to the inner parts of the appliance.
- Never submerge the appliance in water or any other liquid or place it under running water.

Supplies

- Supplies can be acquired from distributors and authorised establishments (such as filters, etc.) for your appliance model.
- Only the following type of supplies must be used with the appliance.
- Lamp type: E14, Max: 15 W
- These supplies are available in specialist shops.

TROUBLESHOOTING:

Problem	Reason	Solution
No power or the machine runs slowly	Adapter power is not properly connected	Correct connect adaptor. Replace with a new adaptor
Skipping stitches	Needle eye not in the middle	Remove and re-insert the needle with the flat side of the needle to the back.
	Needle bent	Remove and re-insert a new needle.
	Presser foot too loose	Tighten the presser foot according to installation instruction above mentioned.
Bobbin thread cannot be drawn up	Lower thread has been used up	Replace with new full bobbin
	Needle threaded incorrectly	Re-thread the needle, making sure it is threaded from the front to the back.
Thread keeps breaking	Thread blocked by lower bobbin	Correctly thread the upper thread and lower thread again according to instruction above mentioned.
	Needle scarf too rough	Remove and re-insert a new needle.
	Needle shank not seated in the upper end	Insert the needle correctly
	Thread tension dial, thread guide or thread pulling bar is rough	Polish with fine sand paper
Stitches too loose or uneven	Thread blocked by upper bobbin spool	Pull out the spool pin and make the bobbin or thread run smoothly
	Upper thread too loose or tight	Adjust thread tension dial and make the stitches sew evenly
	Needle bent	Remove and re-insert a new needle
	Threading incorrect	Check and thread again
Needle breaks	Presser foot and/or needle is loose	Remove and re-insert a new needle, and tightly fix presser foot and needle
	Pull fabric with force when sewing	Remove and re-insert a new needle and tightly fix it. After that thread machine, again.
	Needle not lowered into fabric when start sewing	Remove and re-insert a new needle and tightly fix it, thread again, turn the hand wheel to lower the needle into fabric, and then start sewing
	The needle is in the fabric when adjust the pattern selection dial	Remove and re-insert a new needle and tightly fix it

Français

MACHINE À COUDRE

SW8231

UTILISATION ET ENTRETIEN :

- Ne pas utiliser l'appareil si ses accessoires ne sont pas dûment accouplés.
- Ne pas utiliser l'appareil si les accessoires qui lui sont assemblés présentent des défauts. Le cas échéant, les remplacer immédiatement.
- Ne jamais mettre la machine en marche en présence de fil dans l'aiguille mais en l'absence de tissu. Cela pourrait endommager la machine.
- Toujours maintenir les mains éloignées de l'aiguille, de la roue manuelle, du tenseur de fil supérieur et du bouton de sélection du modèle lorsque l'appareil est en fonctionnement.
- Maintenir les doigts éloignés des parties mobiles. Prendre des précautions particulières avec la partie qui entoure l'aiguille de la machine à coudre.
- Ne jamais coudre avec une plaque de l'aiguille endommagée car l'aiguille pourrait se casser.
- Ne pas utiliser des aiguilles courbées.
- Ne pas tirer sur le tissu ni appuyer pendant la couture. Cela pour dévier l'aiguille et la casser.
- Ne rien laisser tomber ni introduire dans les rainures.
- Ne pas utiliser l'appareil si son dispositif de mise en marche/arrêt ne fonctionne pas.
- Utiliser les poignées pour prendre ou transporter l'appareil.
- Débrancher l'appareil du secteur tant qu'il reste hors d'usage et avant de procéder à toute opération de nettoyage.
- Veiller à débrancher l'appareil du réseau, avant de remplacer tout accessoire.
- Cet appareil est uniquement destiné à un usage domestique et non professionnel ou industriel.
- Conserver cet appareil hors de portée des enfants ou des personnes avec capacités physiques, sensorielles ou mentales réduites ou présentant un manque d'expérience et de connaissances.
- Garder et ranger l'appareil en lieu sec, sans poussière et loin des rayons solaires.
- Vérifier que les grilles de ventilation de l'appareil ne sont pas obstruées par de la poussière, de la saleté ou tout objet.
- Maintenir l'appareil en bon état. Vérifier que les parties mobiles ne sont pas désalignées ou entravées, qu'il n'y a pas de pièces cassées ou d'autres conditions qui pourraient affecter le bon fonctionnement de l'appareil.
- Utiliser cet appareil, ses accessoires et instruments conformément au mode d'emploi, en tenant compte des conditions de travail et du travail à réaliser. Toute utilisation inappropriée ou non conforme aux instructions d'utilisation annule la garantie et la responsabilité du fabricant.
- Toujours utiliser l'appareil sous surveillance.

DESCRIPTION

Vue avant

- 1 Bras releveur
- 2 Roue tension du fil supérieur
- 3 Bouton de sélection des modèles
- 4 Coupe-fil
- 5 Lumière
- 6 Écrou de la pince de l'aiguille
- 7 Canette inférieure
- 8 Coffre
- 9 Roue manuelle
- 10 Bouton de direction inverse
- 11 Interrupteur sélecteur
 - 11.a. pédale/ Off
 - 11.b. Manuel. (Vitesse 1/ Vitesse 2)

Vue arrière

- 1 Fuseau de la bobineuse
- 2 Haut de la bobineuse
- 3 Connecteur de la pédale
- 4 Roue de tension de la bobineuse
- 5 Bague élévatrice du pied presseur
- 6 Pied presseur
- 7 Connecteur du courant continu

Dans le cas où votre modèle ne disposerait pas des accessoires décrits antérieurement, ceux-ci peuvent s'acquérir séparément auprès des services d'assistance technique.

MODE D'EMPLOI

Consignes avant emploi :

- S'assurer d'avoir retiré tout le matériel d'emballage du produit.
- Certaines parties de l'appareil ont été légèrement graissées. C'est pourquoi l'appareil peut fumer un peu, au moment du premier branchement. En peu de temps, la fumée cessera.
- Préparer l'appareil en fonction de l'usage à en faire :

Utiliser la pédale et l'adaptateur

- Connecter la pédale en introduisant la fiche dans la prise d'alimentation de la pédale. Ensuite, vous pouvez utiliser le changement de pédale de la machine au lieu d'utiliser l'interrupteur manuel (interrupteur de marche et de vitesse), selon vos préférences et ce qui est plus pratique pour vous.
- Connecter la fiche de l'adaptateur de courant dans la prise de CC (7) à l'arrière de la machine et brancher la prise à la source d'alimentation principale.
- ATTENTION : Vérifier que la pédale est débranchée de la machine lorsque vous ne l'utilisez pas pour que la machine à coudre ne se mette pas en marche par accident.

Remplacement des aiguilles

- Si l'aiguille se casse ou vous avez besoin d'une aiguille différente pour coudre un type de tissu distinct, suivez tout simplement les consignes suivantes :
- ATTENTION : Pour éviter tout dommage dû au démarrage imprévu de la machine, assurez-vous d'éteindre l'interrupteur, retirer la pédale et sortir la prise de l'adaptateur.
- 1. Tourner la roue manuelle pour lever l'aiguille jusqu'à sa position supérieure. Tenir l'ancienne aiguille et desserrer l'écrou de la pince de l'aiguille. Retirer les aiguilles anciennes et les mettre au rebut de manière appropriée (Fig. 1).
- 2. Introduire la nouvelle aiguille dans la pince avec la partie plate dans la direction correcte (vers l'arrière). S'assurer de pousser complètement l'aiguille dans la pince avant de serrer l'écrou de la pince de l'aiguille.
- 3. Serrer l'écrou de la pince de l'aiguille.
- ATTENTION : La direction de l'aiguille doit être appropriée et il faut s'assurer de serrer l'écrou de la cartouche pour éviter que l'aiguille tombe par accident.



Enfilage par le haut

- 1. Tourner la roue manuelle pour lever l'aiguille en position supérieure.
- 2. Placer la bobine sur le rotor de fil, ajouter la protection du rotor de fil et sortir le fil vers l'extérieur.
- 3. Tirer le fil pour qu'il passe par le roue de tension de la bobineuse.
- 4. Guider le fil à travers le bras releveur chromé et tirer directement vers le bas en direction de l'aiguille.
- 5. Introduire le fil dans le trou dans le levier chromé et tirer vers le bas vers l'aiguille.

- 6. Introduire le fil dans le trou du support de l'aiguille, puis à travers le chas de l'aiguille de l'avant vers l'arrière et sortir de 10 cm vers l'arrière.
- ATTENTION : Toujours éteindre l'interrupteur de l'appareil, le débrancher de la source d'alimentation électrique et retirer la pédale après avoir alimenté la machine en fil.

Remplacement du pied presseur

Comment retirer le pied presseur

- Tourner la roue manuelle dans le sens antihoraire pour lever l'aiguille en position supérieure.
- Lever la bague élévatrice du pied presseur et appuyer sur le bras releveur de fermeture du pied presseur. Le pied presseur sortira automatiquement du mécanisme de fermeture. (Fig.3) (Fig.4)

Installation du pied presseur

- Placer le pied presseur sous le mécanisme de fermeture du pied presseur, descendre la bague élévatrice du pied presseur, appuyer sur le mécanisme de fermeture du pied presseur pour réajuster la base et lever le bras releveur du pied presseur. (Fig. 5) (Fig.6)

Précaution

- Toujours éteindre le dispositif, le débrancher de la source d'alimentation électrique et retirer la pédale lorsque vous remplacez le pied presseur.
- Lorsque vous remplacez le pied presseur, poser la machine sur une plateforme stable.
- Lorsque vous lâchez le pied presseur, ne pas placer la main ou les doigts dessous pour éviter les blessures.

Enfiler le fil de la machine à coudre

Remplacement de la canette inférieure

1. Déplacer la tige de la protection de la boîte à canette à droite et retirer le porte-canette (Fig. 7).
2. Placer la nouvelle canette sur le support avec le fil dans le sens horaire. Laisser 10 cm de fil qui sortent. (Fig. 10)
3. Tenir l'extrémité du fil supérieur avec une main et tourner la roue manuelle dans le sens antihoraire avec l'autre main pour que le fil de l'aiguille prenne le fil de la canette et tirer à travers le trou sous l'aiguille (Fig. 9).
4. Replacer la protection de la boîte à canette et séparer les deux fils. Tirer vers l'arrière de la machine en dessous du pied presseur en laissant 15 cm environ qui sortent (Fig. 10).

Attention

- Toujours éteindre le dispositif, le débrancher de la source d'alimentation électrique et retirer la pédale lorsque vous remplacez la canette inférieure.
- Utiliser des canettes en métal car, dans le cas contraire, le support magnétique ne pourra pas tendre le fil de la canette pour fonctionner correctement.

Pour coudre :

1. Tourner la roue manuelle dans le sens antihoraire pour lever l'aiguille en position supérieure.
2. Lever la bague élévatrice de la base et placer le tissu que vous souhaitez coudre sous le pied presseur (Fig. 11).
3. Descendre le pied presseur (Fig. 12).
4. Tourner la roue de sélection des modèles pour choisir le modèle de couture souhaité.
- ATTENTION : Avant de modifier le modèle de couture, éteindre l'interrupteur et tourner la roue manuelle pour lever l'aiguille au maximum pour qu'elle ne se coince pas et elle ne se plie pas.
- ATTENTION : Il est impossible de modifier le modèle de couture lorsque la machine est en marche car, dans le cas contraire, l'aiguille et/ou la machine pourraient être endommagées.
5. Tourner la roue manuelle dans le sens antihoraire plusieurs fois pour vous assurer que les coutures ne se coincent pas.
6. Déplacer le bouton de marche en position MAXIMUM ou MINIMUM et la machine commencera à coudre automatiquement. Nous recommandons la vitesse MINIMUM pour les débutants (Fig. 13).
7. Lorsque vous avez terminé de coudre, éteindre l'interrupteur, débrancher l'interrupteur, tourner la roue manuelle pour lever l'aiguille au maximum, lever le pied presseur puis retirer soigneusement le tissu de la machine à coudre et couper le fil avec le coupe-fil. (Fig. 14)

Conseils d'utilisation

- Tourner la roue manuelle si vous avez du mal à sortir le tissu puis tirer doucement sur le tissu.

- Si le fil s'emmêle ou se coince, tourner la roue manuelle en tirant doucement sur le fil pour le redresser. Le mécanisme de la canette inférieure est une partie plus sensible et une manipulation inappropriée pourrait l'endommager. Ne pas appuyer ni tirer avec les doigts ou avec des outils.

Caractéristiques

1. Sélection des modèles de couture

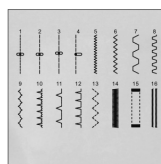

- Tourner la roue de sélection des modèles pour choisir l'un des 16 modèles de couture que vous souhaitez.

- ATTENTION : Avant de modifier le modèle de couture, éteindre l'interrupteur et tourner la roue manuelle pour lever l'aiguille au maximum pour qu'elle ne coince pas et qu'elle ne se plie pas.

- ATTENTION : Il est impossible de modifier le modèle de couture lorsque la machine est en marche car, dans le cas contraire, l'aiguille et/ou la machine pourraient être endommagées



2. Couture inverse

- Lorsque la machine est en marche, appuyer vers le bas et appuyer sur le bouton de couture inverse lorsque vous souhaitez effectuer une couture inverse. Relâcher le bouton pour coudre dans le sens normal.



3. Ajuster la vitesse de couture

- Déplacer l'interrupteur de courant sur la position « I » ou « II ».

- I: Vitesse minimum
- II: Vitesse maximum



4. Lumière de travail

- Si vous avez besoin de plus de lumière appuyer sur l'interrupteur de lumière pour l'allumer « ON ». Appuyer sur l'interrupteur à nouveau pour l'éteindre « OFF ».



5. Coupe-fil

- La machine dispose d'un coupe-fil dans la partie centrale à gauche de la machine pour couper le fil après avoir cousu ou enroulé le fil.

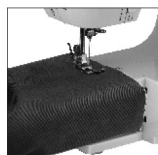

6. Couture des manches

- La machine à coudre est conçue pour coudre des manches ou des ouvertures étroites dans les vêtements. Sortir le tiroir et placer le vêtement sur le bras de couture si vous souhaitez coudre des manches.

7. Boutonnieres manuelles

1. Placer le vêtement sous le pied presseur et descendre le pied presseur pour qu'il se trouve sur le vêtement à l'endroit où vous souhaitez coudre la boutonnière, puis sélectionner le type de couture 15.
2. Allumer l'interrupteur et coudre 5 ou 6 points à vitesse minimum puis éteindre l'interrupteur (Fig. 15).
3. Sélectionner le type de couture 16, allumer l'interrupteur et coudre sur le vêtement sur la longueur appropriée, puis éteindre l'interrupteur. Vérifier le point pour continuer la couture en ligne droite. (Fig. 16)
4. Sélectionner le type de couture 15 puis allumer l'interrupteur et coudre 5 ou 6 points à vitesse minimum puis éteindre l'interrupteur (Fig. 17).
5. Lever le pied presseur en tournant le vêtement sur 180° (Fig. 18).
6. Sélectionner le type de couture 16 puis allumer l'interrupteur et coudre jusqu'à ce que la boutonnière soit entièrement cousue. (Fig. 19)

8. Tiroir.

- Ce tiroir est un compartiment accessoire de stockage qui peut être sorti et où l'on peut ranger les bobines de rechange, les aiguilles, etc.



Enrouler la canette

- 1. Placer la bobine de fil sur le porte-bobine. (Fig. 20)
- 2. Passer le fil à travers la roue de tension de la bobineuse sur la partie supérieure de la machine. (Fig. 21)
- 3. Placer la canette dans la bobineuse, enrouler plusieurs fois le fil dans le sens horaire autour de la canette. (Fig. 22)
- 4. Pousser la canette vers le droite. (Fig. 23)
- 5. Allumer la machine pour commencer à enrouler. (Fig. 24)
- 6. Éteindre la machine pour arrêter d'enrouler lorsque la canette comporte la quantité de fil appropriée.
- 7. Appuyer sur la canette à gauche du haut de la bobineuse, la sortir de la bobineuse et couper le fil. (Fig. 25)

Précaution

- Pendant que le fil s'enroule sur la canette il ne doit pas y avoir de fil sur le bras releveur ou l'aiguille. Sortir le fil avant l'enroulement de la canette.
- Avant d'enrouler la canette, lever le pied presseur.

Réglage des points

- 1. Comme sur la Figure A, la couture normale doit avoir un point identique dessus et dessous, ni trop dense ni trop lâche.
- 2. Si la couture du bas forme une ligne droite (Fig. B), cela indique que le fil du haut est trop lâche. Tourner la roue de tension du fil du haut vers un numéro supérieur pour augmenter la tension jusqu'au type de point normal.
- 3. Si la couture du haut forme une ligne droite (Fig. C), cela indique que le fil du haut est trop tendu. Tourner la roue de tension du haut vers un numéro inférieur pour réduire la tension jusqu'au type de point normal.

Autres fonctions

Surjeté

- Pour finir les bords de n'importe quel tissu, commencez à coudre à 0,3 cm du bord.
- Nous devons sélectionner un point 5 u 6 overlock ou overlock, en laissant les valeurs de largeur et de longueur qui viennent par défaut. (selon la machine ils seront l'un ou l'autre)
- Avançant lentement, le tissu qui nous reste, tandis que l'aiguille fait le surjet ou le point overlock pour obtenir une finition parfaite sur la pièce. Lorsque la fin du tissu est atteinte, nous finissons.

Forage pré-riveté

- Il consiste à déplacer l'aiguille sans fil avant et arrière pour percer le tissu et ainsi pouvoir mettre une broche ou un rivet.
- Si vous voulez un trou plus grand, vous devez changer l'aiguille pour une plus épaisse.

Vêtements qui peuvent être utilisés pour la couture

	Présentation de la couture	Tissu			
		Coton / Lin	Soie / Laine	Polyester	Tissu élastique
Spécifications du tissu	Normal	√	√	√	Δ
	Tissu épais	√	√	√	Δ
	Tissu fin	√	X	X	X
	Tissu dur	√	√	√	Δ
	Tissu souple	X	X	X	X

- Couture efficace :

- √: Signifie couture facile
- X: Signifie couture difficile
- Δ: Signifie couture non uniforme

- Note:

- 1. Définition de l'épaisseur du tissu :

- (Tissu) fin : Deux couches d'épaisseur de tissu < 0,35 mm
- (Tissu) épais : deux couches d'épaisseur de tissu > 0,8 mm
- (Tissu) normal : deux couches d'épaisseur de tissu ≥ 0,35 mm et ≤ 0,8 mm

- 2. Définition du tissu électrique :

- Si le vêtement, d'une dimension de 100 mm x 30 mm, s'étire jusqu'à 106 mm, ou les dépasse, sous une force de tension de 0,5 kg, le vêtement est défini comme étant élastique. Sinon, il est rigide.

- 3. Tissu dur : jeans, toile fine, etc.

- 4. Tissu flexible : serviettes, torchons, etc.

Lorsque vous avez terminé d'utiliser le dispositif :

- Éteindre le dispositif avec le bouton de marche/arrêt ON/OFF.
- Éteindre le dispositif avec le bouton de marche/arrêt ON/OFF.
- Débrancher l'appareil du secteur.
- Ranger le câble et le placer dans son compartiment.
- Nettoyer l'appareil.

Poignée de Transport :

- Cet appareil dispose de poignées latérales pour faciliter son transport en toute commodité.

Protecteur thermique de sûreté:

- L'appareil dispose d'un dispositif thermique de sûreté qui protège l'appareil de toute surchauffe.
- Si l'appareil se déconnecte tout seul et que vous ne parvenez pas à le reconnecter, débranchez-le et attendez environ 15 minutes avant de le rebrancher. S'il ne fonctionne toujours pas, faites appel à l'un des services d'assistance technique autorisés.

NETTOYAGE

- Débrancher l'appareil du secteur et attendre son refroidissement complet avant de le nettoyer.
- Nettoyer l'appareil avec un chiffon humide imprégné de quelques gouttes de détergent.
- Ne pas utiliser de solvants ni de produits au pH acide ou basique tels que l'eau de Javel, ni de produits abrasifs pour nettoyer l'appareil.
- Ne pas laisser pénétrer de l'eau ni aucun autre liquide par les ouvertures de ventilation afin d'éviter d'endommager les parties intérieures de l'appareil.
- Ne pas immerger l'appareil dans l'eau ou tout autre liquide, ni le passer sous un robinet.

Accessoires

- Adressez-vous aux distributeurs et établissements autorisés pour acheter les accessoires (par exemple, les filtres, etc.).
- Cet appareil ne peut être utilisé qu'avec le type de fournitures suivantes.
- Type d'éclairage : E14, Max: 15 W
- Vous trouverez ce type d'accessoires dans les magasins spécialisés.

COMMENT RÉSOUDRE D'ÉVENTUELS PROBLÈMES:

Problème	Cause	SOLUTION
Pas de puissance ou la machine fonctionne lentement.	L'adaptateur de courant n'est pas connecté de manière appropriée.	Adaptateur dont la connexion est correcte. Remplacer par un nouvel adaptateur de courant.
Points qui sautent	Le chas de l'aiguille ne se trouve pas au milieu.	Retirer et réintroduire l'aiguille avec la partie plate de l'aiguille vers l'arrière.
	Aiguille pliée.	Retirer l'aiguille et la remplacer par une nouvelle aiguille.
	Le pied presseur est trop lâche.	Serrer le pied presseur selon les consignes d'installation fournies précédemment.
Le fil ne sort pas bien de la canette.	Il manque du fil en bas.	Remplacer par une nouvelle canette.
	Le fil est mal enfilé dans l'aiguille.	Renfiler le fil dans l'aiguille en s'assurant qu'il passe par la partie avant vers la partie arrière.
Le fil se casse.	Le fil se coince dans la canette du bas.	Enfiler le fil correctement en haut et le fil en bas à nouveau selon les consignes précédentes.
	Le haut de l'aiguille est irrégulier.	Retirer l'aiguille et la remplacer par une nouvelle aiguille.
	La tige de l'aiguille n'est pas située sur la partie supérieure.	Introduire l'aiguille correctement.
	Il y a des irrégularités concernant la roue de tension du fil, le guide du fil ou la barre releveuse.	Nettoyer avec du papier de verre fin.
Les points sont trop lâches ou sont inégaux.	Le fil est coincé par la bobine supérieure.	Sortir la boîte à canette et laisser fonctionner normalement la canette ou le fil.
	Le fil du haut est trop lâche ou tendu.	Ajuster le roue de tension du fil pour coudre des points identiques.
	Aiguille pliée.	Retirer l'aiguille et la remplacer par une nouvelle aiguille.
	Enfilage incorrect.	Vérifier et enfiler à nouveau.
L'aiguille se casse.	Le pied presseur et/ou l'aiguille sont lâches.	Retirer l'aiguille et la remplacer par une nouvelle aiguille puis fixer fermement le pied presseur et l'aiguille.
	Tirer sur le tissu avec force pendant la couture.	Retirer et introduire une nouvelle aiguille et la placer de manière à être bien serrée. Ensuite, repasser le fil.
	L'aiguille n'est pas descendue jusqu'au tissu au début de la couture.	Retirer et introduire une nouvelle aiguille et la placer pour qu'elle soit bien serrée. Enfiler à nouveau, tourner la roue manuelle pour descendre l'aiguille jusqu'au tissu puis commencer à coudre.
	L'aiguille se trouve sur le tissu lorsqu'on ajuste la roue de sélection des modèles.	Retirer et introduire une nouvelle aiguille et la placer de manière à être bien serrée.

Português

MÁQUINA DE COSTURA

SW8231

UTILIZAÇÃO E CUIDADOS:

- Não utilize o aparelho se os acessórios não estiverem devidamente montados.
- Não utilize o aparelho se os acessórios ou consumíveis montados apresentarem defeitos. Substitua-os imediatamente.
- Nunca ligue a máquina se houver linha na agulha mas o tecido não estiver colocado. Tal poderia danificar a máquina.
- Mantenha sempre as mãos afastadas da agulha, do volante do esticador superior da linha e do botão de seleção do padrão quando a máquina estiver funcionando.
- Mantenha os dedos afastados das partes móveis. Tenha especial cuidado com a parte em redor da agulha da máquina de costura.
- Nunca utilize a máquina se a chapa da agulha estiver danificada, pois a agulha poderá partir-se.
- Não utilize agulhas tortas.
- Não a retire do tecido nem carregue nela enquanto está a coser. A agulha poderia desviar-se e partir-se.
- Não deixe cair nem insira objetos dentro dos orifícios.
- Não utilize o aparelho se o dispositivo de ligar/desligar não funcionar.
- Utilize a(s) pega(s) para segurar ou transportar o aparelho.
- Desligue o aparelho da corrente quando não estiver a ser utilizado e antes de iniciar qualquer operação de limpeza.
- Desligar o aparelho da corrente elétrica antes de substituir qualquer acessório.
- Este aparelho está projetado unicamente para utilização doméstica, não para utilização profissional ou industrial.
- Guarde este aparelho fora do alcance de crianças e/ou de pessoas que apresentem capacidades físicas, sensoriais ou mentais reduzidas, ou falta de experiência e conhecimento
- Mantenha e guarde o aparelho num local seco, sem pó e afastado da luz solar.
- Assegure-se de que as grelhas de ventilação do aparelho não ficam obstruídas por pó, sujidade ou outros objectos.
- Conserve o aparelho em bom estado. Verifique se as partes móveis não estão desalinhadas ou travadas, se não existem peças partidas ou outras condições que possam afectar o bom funcionamento do aparelho.
- Utilize este aparelho, os respetivos acessórios e ferramentas de acordo com estas instruções, tendo em conta as condições de trabalho e o trabalho a realizar. Qualquer utilização inadequada ou em desacordo com as instruções de utilização pode ser perigosa e anula a garantia e a responsabilidade do fabricante.
- Nunca deixe o aparelho sem vigilância.

DESCRIÇÃO

Vista frontal

- 1 Alavanca do esticador da linha
- 2 Roda tensora da linha superior
- 3 Botão seletor de padrões
- 4 Lâmina corta-linha
- 5 Luz
- 6 Porca do prendedor da agulha
- 7 Bobina inferior
- 8 Gaveta
- 9 Volante
- 10 Botão de retrocesso
- 11 Interruptor Selector
 - 11.a. Pedal/ Off
 - 11.b. Manual (Vel 1/ Vel 2)

Vista posterior

- 1 Fuso da bobina
- 2 Travão da bobina
- 3 Conector do pedal
- 4 Roda tensora da bobina
- 5 Alavanca do calcador
- 6 Calcador
- 7 Conector de corrente contínua (transformador)

Caso o modelo do seu aparelho não disponha dos acessórios descritos anteriormente, pode adquiri-los separadamente nos Serviços de Assistência Técnica.

MODO DE UTILIZAÇÃO

Instruções para antes da utilização:

- Assegure-se de que retirou todo o material de embalagem do produto.
- Algumas partes do aparelho estão ligeiramente oleadas. Consequentemente, quando puser o aparelho a funcionar pela primeira vez, poderá deitar algum fumo. Pouco tempo depois o fumo desaparecerá.
- Prepare o aparelho de acordo com a função a realizar:

Utilização do pedal e do transformador

- Conecte o pedal inserindo a ficha na entrada de alimentação do pedal. Pode utilizar a alavanca do pedal da máquina em vez de usar o botão de mão (botão de ligação e de velocidade), conforme o que lhe seja mais cómodo e prático.
- Ligue a ficha do transformador à entrada de corrente contínua (7) na parte posterior da máquina e ligue a ficha do cabo à fonte de alimentação principal.
- **ATENÇÃO:** Certifique-se de que o pedal fica desligado da máquina quando não estiver a ser utilizado para evitar que a máquina de costura se ligue acidentalmente

Substituição das agulhas

- Se a agulha se partir, ou caso necessite de outro tipo de agulha para coser um tipo de tecido diferente, siga simplesmente estes passos:
- **ATENÇÃO:** Para evitar danos pessoais devido ao arranque súbito da máquina, certifique-se de que desliga a máquina no botão e retira o pedal e a ficha do transformador.
- 1. Rode o volante para elevar a agulha até à posição superior. Segure as agulhas antigas e desaperte a porca do prendedor da agulha. Retire as agulhas antigas e descarte-as devidamente (Fig. 1).
- 2. Insira a agulha nova no prendedor da agulha com a parte plana voltada para a direção correta (para trás). Certifique-se de que empurra completamente a agulha para dentro do prendedor antes de apertar a porca do prendedor da agulha.
- 3. Aperte a porca do prendedor da agulha.
- **ATENÇÃO:** A direção da agulha deve ser a correta e deve certificar-se de que apertou bem a porca do cartucho para evitar que a agulha caia acidentalmente.

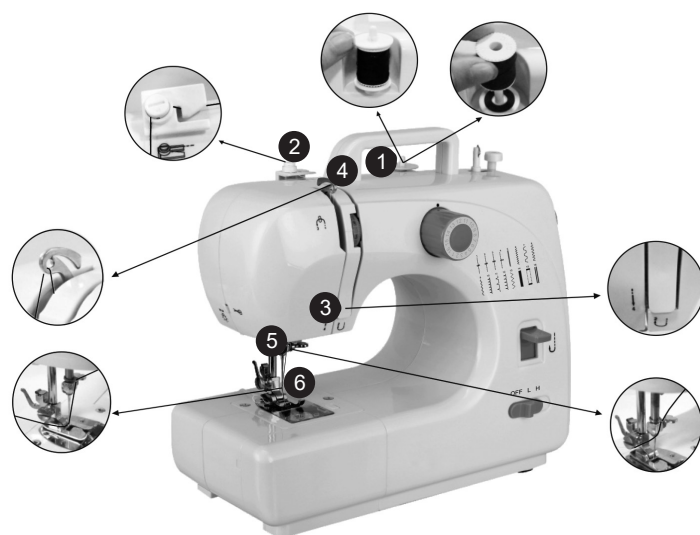

Enfiar a linha superior

- 1. Rode o volante para elevar a agulha até à posição superior.
- 2. Coloque o carreto no fuso rotor da bobina, coloque a tampa do fuso rotor da bobina e puxe a linha para fora.
- 3. Puxe a linha de maneira a que passe pela roda tensora da bobina.
- 4. Guie a linha através do orifício da alavanca cromada e, em seguida, puxe-a logo para baixo em direção à agulha.
- 5. Alimente o fio através do furo na alavanca do cromo e puxe para baixo em direção à agulha.

- 6. Insira a linha pelo orifício do prendedor da agulha, depois insira-a pelo buraco da agulha, da frente para trás, e, finalmente, puxe cerca de 10 cm para a parte posterior.
- **ATENÇÃO:** Desligue sempre a máquina no botão, desconecte-a da corrente elétrica e retire o pedal antes de enfiar a linha na máquina.

Substituição do calcador

Como retirar o calcador

- Rode o volante no sentido contrário ao dos ponteiros do relógio para elevar a agulha até à posição superior.
- Levante a alavanca do calcador e pressione a alavanca de fecho do calcador. O calcador irá soltar-se automaticamente do mecanismo de fecho. (Fig.3) (Fig.4)

Montagem do calcador

- Coloque o calcador por baixo do mecanismo de fecho do calcador, baixe a alavanca do calcador, carregue no mecanismo de fecho do calcador para reajustar a base e levante a alavanca do calcador. (Fig.5) (Fig.6)

Precauções

- Desligue sempre a máquina no botão, desconecte-a da corrente elétrica e retire o pedal antes de substituir o calcador.
- Quando for substituir o calcador, coloque a máquina sobre uma superfície estável.
- Quando for soltar o calcador, não coloque a mão ou os dedos por baixo para evitar danos pessoais.

Enfiar a linha na máquina de costura

Substituição da bobina inferior

1. Empurre a patilha da cobertura da bobina para a direita e retire o suporte da bobina (Fig.7).
2. Coloque a nova bobina no suporte com a linha no sentido dos ponteiros do relógio. Deixe 10 cm de linha pendurada para fora. (Fig.8)
3. Segure a extremidade da linha superior com uma das mãos e rode o volante no sentido contrário ao dos ponteiros do relógio com a outra mão, de modo que a linha da agulha se junte à linha da bobina e puxe-a através do orifício por baixo da agulha (Fig.9).
4. Volte a colocar a cobertura da bobina, separe as duas linhas e puxe-as na direção da parte posterior da máquina por baixo do calcador, deixando pendurados cerca de 15 cm (Fig.10).

Atenção

- Desligue sempre o aparelho, desconecte-o da corrente elétrica e retire o pedal antes de substituir a bobina inferior.
- Utilize sempre bobinas de metal, uma vez que, caso contrário, o suporte magnético não conseguirá manter a tensão da linha da bobina para que funcione corretamente.

Para coser:

1. Rode o volante no sentido contrário ao dos ponteiros do relógio para elevar a agulha até à posição superior.
2. Levante a alavanca da base e coloque o tecido que deseja coser por baixo do calcador (Fig.11).
3. Baixe o calcador (Fig.12).
4. Rode o botão seletor de padrões para escolher o padrão de costura desejado.
- **ATENÇÃO:** Antes de alterar o padrão de costura, desligue primeiro a máquina no botão e rode o volante para levantar totalmente a agulha, de modo a evitar que se encrave ou dobre.
- **ATENÇÃO:** Não se pode alterar o padrão de costura com a máquina a funcionar, caso contrário, a agulha e/ou a máquina poderão ficar danificadas.
5. Rode várias vezes o volante no sentido contrário ao dos ponteiros do relógio para se certificar de que não existem obstruções nas costuras.
6. Ponha o botão de ligar/desligar na posição de velocidade MÁXIMA ou MÍNIMA e a máquina começará a coser automaticamente. Recomendamos a velocidade MÍNIMA para principiantes (Fig.13).
7. Quando terminar de coser, desligue o botão, desconecte o transformador, rode o volante para levantar totalmente a agulha e, em seguida, retire com cuidado o tecido da máquina de coser e corte a linha com a lâmina corta-linha. (Fig.14)

Conselhos de utilização

- Se lhe custar retirar o tecido, rode o volante e puxe a peça com cuidado.
- Se a linha se enredar ou ficar encravada, rode devagar o volante e vá puxando suavemente a linha para que se solte. O mecanismo da bobina inferior é uma das partes mais delicadas e uma manipulação inadequada poderá danificá-lo. Não o pressione nem o puxe com os dedos ou com ferramentas.

Características

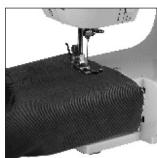
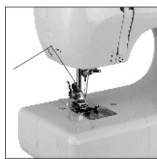
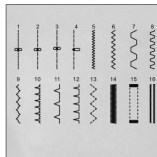

1. Seleção dos padrões de costura

- Rode o botão seletor de padrões para escolher entre um dos 16 padrões de costura.
- **ATENÇÃO:** Antes de alterar o padrão de costura, desligue primeiro a máquina no botão e rode o volante para levantar totalmente a agulha, de modo a evitar que se encrave ou dobre.
- **ATENÇÃO:** Não se pode alterar o padrão de costura com a máquina a funcionar, caso contrário, a agulha e/ou a máquina poderão ficar danificadas.

2. Retrocesso

- Com a máquina em funcionamento, carregue para baixo e mantenha premido o botão de retrocesso sempre que quiser coser no sentido oposto; solte o botão para coser no sentido normal.

3. Ajuste da velocidade de costura

- Coloque o botão de ligar/desligar na posição e "I" ou "II".
- I: Velocidade mínima
- II: Velocidade máxima

4. Luz de trabalho

- Se necessitar de mais luz, prima o botão da lâmpada para a acender "ON". Prima novamente o botão para a apagar "OFF".

5. Lâmina corta-linha

- A máquina possui uma lâmina corta-linha na parte central à esquerda para cortar a linha após a costura ou o enrolamento.

6. Coser mangas:

- A máquina de costura foi projetada para coser mangas ou aberturas estreitas nas peças. Puxe a gaveta e coloque a peça em cima da extensão se deseja coser mangas.

7. Ilhós manuais

1. Coloque a peça de roupa por baixo do calcador, baixe o calcador de modo a que fique posicionado sobre a peça na zona onde pretende coser o ilhó (casa) e, em seguida, selecione o tipo de costura 15.
2. Ligue a máquina no botão e cosa 5-6 pontos à velocidade mínima, em seguida desligue a máquina no botão (Fig.15).
3. Selecione o tipo de costura 16, ligue a máquina no botão e cosa sobre a peça no comprimento adequado, em seguida desligue a máquina no botão. Verifique a costura antes de continuar a coser a direito. (Fig.16)
4. Selecione o tipo de costura 15, ligue a máquina no botão e cosa 5-6 pontos à velocidade mínima, em seguida desligue a máquina no botão (Fig.17).
5. Levante o calcador e rode a peça 180° (Fig.18).
- Selecione o tipo de costura 16, ligue a máquina no botão e continue a coser até que o ilhó esteja totalmente cosido. (Fig.19)

8. Gaveta.

- Esta gaveta é um compartimento acessório de armazenamento que se pode extrair e no qual se podem guardar bobinas de substituição, agulhas, etc.



Enrolamento da bobina

- 1. Coloque um carreto de linha no porta-carretos. (Fig.20)
- 2. Guie a linha através da roda tensora da bobina na parte superior da máquina. (Fig.21)
- 3. Coloque a bobina no fuso da bobina, enrole várias vezes a linha em volta da bobina no sentido dos ponteiros do relógio. (Fig.22)
- 4. Empurre a bobina para a direita. (Fig.23)
- 5. Ligue a máquina para começar a enrolar. (Fig.24)
- 6. Desligue a máquina para parar de enrolar assim que tiver a quantidade adequada de linha enrolada na bobina.
- 7. Pressione a bobina para a esquerda desde o topo do fuso da bobina, retire a bobina do fuso e corte a linha. (Fig.25)

Precauções

- Durante o enrolamento da bobina não pode haver linha na alavanca do esticador da linha ou na agulha. Retire a linha das mesmas antes de enrolar a bobina.
- Levante o calcador antes de enrolar a bobina.

Ajuste dos pontos

- 1. Tal como mostrado na figura A, a costura normal necessita da mesma quantidade de linha na parte superior e inferior, nem muito tensa nem muito solta.
- 2. Se a linha inferior formar uma linha reta (Fig.B), isso significa que a linha superior está demasiado frouxa. Gire a roda tensora da linha superior em direção a um número maior para aumentar a tensão até o ponto ficar normal.
- 3. Se a linha superior formar uma linha reta (Fig.C), isso significa que a linha superior está demasiado tensa. Gire a roda tensora da linha superior em direção a um número menor para diminuir a tensão até o ponto ficar normal.

OUTRAS FUNÇÕES

Overlocked

- Para finalizar as bordas de qualquer tecido, comece a costurar 0,3 cm da borda.
- É necessário selecionar um ponto 5 ou 6, de overlock ou overlock, deixando os valores de largura e comprimento que vêm por padrão. (dependendo da máquina, eles serão um ou outro)
- Avançando lentamente, o tecido que nos resta, enquanto a agulha está fazendo o ponto de overlock ou overlock para obter um acabamento perfeito na peça. Quando o fim do tecido é alcançado, terminamos.

Perfuração pré-rebitada

- Consiste em mover a agulha sem linha para frente e para trás para perfurar o tecido e, assim, poder colocar um broche ou um rebite.
- Se você quiser um buraco maior, mude a agulha para uma mais grossa.

Peças que se podem coser com a máquina

	Apresentação da costura	Tecido			
		Algodão / Linho	Seda / Lã	Poliéster	Tecido elástico
Especificação do tecido	Normal	√	√	√	Δ
	Tecido grosso	√	√	√	Δ
	Tecido fino	√	X	X	X
	Tecido duro	√	√	√	Δ
	Tecido mole	X	X	X	X

- Costura eficaz:

- √: significa costura fácil
- X: significa costura difícil
- Δ: significa costura não uniforme

- Nota:

- 1. Definição da grossura do tecido:

- (Tecido) fino: grossura de uma dobra de tecido < 0,35 mm
- (Tecido) grosso: grossura de uma dobra de tecido > 0,8 mm
- (Tecido) normal: grossura de uma dobra de tecido ≥ 0,35 mm e ≤ 0,8 mm

- 2. Definição de tecido elástico:

- Se um tecido com um tamanho de "100 mm x 30 mm" é extensível até aos 106 mm ou mais, sob uma força de tensão de 0,5 kg, o tecido é definido como sendo elástico, caso contrário, é rígido.

- 3. Tecido duro: gangas, lona fina, etc.

- 4. Tecido mole: toalhas, panos, etc.

Uma vez concluída a utilização do aparelho:

- Desligue o aparelho no botão de ligar/desligar (on/off).
- Desligue o aparelho no botão de ligar/desligar (on/off).
- Desligue o aparelho da corrente elétrica.
- Recolha o cabo e coloque-o no seu alojamento.
- Limpe o aparelho.

Pega(s) de Transporte:

- Este aparelho dispõe de uma pega na sua parte lateral para transportar fácil e cómodo.

Protetor térmico de segurança:

- O aparelho dispõe de um dispositivo térmico de segurança que o protege de qualquer sobreaquecimento.
- Se o aparelho se desligar sozinho e se não voltar a funcionar, desligue-o da corrente elétrica e aguarde 15 minutos antes de ligar novamente. Se continuar sem funcionar, dirija-se a um dos serviços de assistência técnica autorizados.

LIMPEZA

- Desligue o aparelho da corrente e deixe-o arrefecer antes de iniciar qualquer operação de limpeza.
- Limpe o aparelho com um pano húmido com algumas gotas de detergente.
- Não utilize solventes, produtos com um fator pH ácido ou básico como a lixívia, nem produtos abrasivos para a limpeza do aparelho.
- Não deixe entrar água ou outro líquido pelas aberturas de ventilação para evitar danos nas partes operativas interiores do aparelho.
- Não mergulhe o aparelho dentro de água ou em qualquer outro líquido, nem o coloque debaixo da torneira.

Acessórios

- Os consumíveis (filtros, etc.) para o seu modelo de aparelho poderão ser adquiridos nos distribuidores e estabelecimentos autorizados.
- Este aparelho apenas deve ser utilizado com o seguinte tipo de consumíveis
- Tipo de luz: E14, Máx.: 15 W
- Poderá adquirir este tipo de consumíveis em lojas especializadas.

COMO RESOLVER POSSÍVEIS PROBLEMAS:

Problema	Causa	Solução
A máquina não tem potência ou funciona lentamente.	O transformador não está conectado corretamente.	Transformador correto. Substituir por um novo transformador.
Saltos de pontos	O buraco da agulha não está centrado.	Retire e volte a colocar a agulha com a parte plana da agulha voltada para a parte posterior.
	Agulha dobrada.	Retire a agulha e insira uma agulha nova.
	O calcador está demasiado frouxo.	Aperte o calcador segundo as instruções anteriores.
A linha não está a sair bem da bobina.	A linha inferior acabou.	Coloque uma bobina nova cheia.
	A linha não ficou bem enfiada na agulha.	Volte a enfiar a linha na agulha, certificando-se de que a enfia da parte frontal para a parte posterior.
A linha parte-se.	A linha está encravada na bobina inferior.	Enfie novamente a linha superior e a linha inferior de maneira correta de acordo com as instruções anteriores.
	A ponta da agulha está irregular.	Retire a agulha e insira uma agulha nova.
	A cabeça da agulha não está colocada no extremo superior.	Insira corretamente a agulha.
	Existem irregularidades relativamente à roda tensora da linha, à guia da linha ou à barra do esticador.	Limpe-os com uma lixa fina.
Os pontos estão demasiado frouxos ou são desiguais.	A linha está obstruída no carreto superior.	Retire a bobina e desenrole até a bobina ou a linha funcionarem normalmente.
	A linha superior está demasiado frouxa ou tensa.	Ajuste a roda tensora da linha para coser pontos iguais.
	Agulha dobrada.	Retire a agulha e insira uma agulha nova.
	Linha enfiada incorretamente.	Verifique e torne a enfiar a linha.
A agulha parte-se.	O calcador e/ou a agulha estão soltos.	Retire a agulha, insira uma agulha nova e fixe firmemente o calcador e a agulha.
	O tecido é puxado com força ao coser.	Retire a agulha, insira uma agulha nova e coloque-a de maneira a que fique bem apertada. Depois, volte a enfiar a linha.
	A agulha não baixa até ao tecido para iniciar a costura.	Retire a agulha e insira uma agulha nova, colocando-a de maneira a que fique bem apertada, enfie novamente a linha, rode o volante para baixar a agulha até ao tecido e comece a coser.
	A agulha está no tecido quando se ajusta o botão de seleção de padrões.	Retire a agulha, insira uma agulha nova e coloque-a de maneira a que fique bem apertada.

ITALIANO

MACCHINA DA CUCIRE SW8231

USO E CURA:

- Non utilizzare la macchina se i suoi accessori non sono fissati correttamente.
- Non utilizzare la macchina se gli accessori ad esso collegati sono difettosi. Procedi subito alla loro sostituzione.
- Non avviare mai la macchina da cucire quando c'è il filo sull'ago ma non c'è tessuto. Ciò potrebbe danneggiare la macchina.
- Tenere sempre le mani lontane dall'ago, dalla rotella, dal tendifilo superiore e dal pulsante di selezione del motivo quando la macchina è in funzione.
- Tenere le dita lontane dalle parti in movimento. Prestare particolare attenzione all'area intorno all'ago della macchina da cucire.
- Non cucire mai con una placca ago danneggiata, poiché l'ago potrebbe rompersi.
- Non utilizzare aghi piegati.
- Non tirare o premere sul tessuto durante la cucitura. Potrebbe deviare l'ago e rompersi.
- Non far cadere o inserire oggetti nelle fessure.
- Non utilizzare la macchina se il suo dispositivo di avvio/arresto non funziona.
- Utilizzare la/e maniglia/e per sollevare o trasportare la macchina da cucire.
- Scollegare la macchina dalla presa elettrica quando non è in uso e prima di eseguire qualsiasi operazione di pulizia.
- Scollegare la macchina dalla presa elettrica prima di sostituire qualsiasi accessorio.
- Questo apparecchio è destinato esclusivamente all'uso domestico, non professionale o industriale.
- Conservare questo apparecchio fuori dalla portata di bambini e/o persone con ridotte capacità fisiche, sensoriali o mentali o che non hanno familiarità con il suo utilizzo.
- Conservare e riporre la macchina in un luogo asciutto, privo di polvere e al riparo dalla luce solare.
- Verificare che le griglie di ventilazione della macchina da cucire non siano ostruite da polvere, sporco o altri oggetti.
- Mantenere la macchina in buone condizioni. Verificare che le parti in movimento non siano disallineate o incastrate, che non vi siano parti rotte o altre condizioni che potrebbero pregiudicare il corretto funzionamento della macchina.
- Utilizzare la macchina, i suoi accessori e gli attrezzi secondo queste istruzioni, tenendo conto delle condizioni di lavoro e del lavoro da eseguire. L'utilizzo della macchina per altri scopi può causare danni.
- Utilizzare sempre il dispositivo sotto supervisione.

DESCRIZIONE

Vista frontale

- 1 Leva tendifilo
- 2 Rotella di tensione del filo superiore
- 3 Pulsante di selezione del motivo
- 4 Lama tagliafilo
- 5 luci
- 6 Dado morsetto ago
- 7 Bobina inferiore
- 8 cassette
- 9 Volantino
- 10 Pulsante di inversione di marcia
- 11 Selettore
 - 11.a. Pedale / OFF
 - 11.b. manuale (Vel 1 / Vel 2)

Retro

- 1 Mandrino avvolgitore
- 2 Fermo avvolgitore
- 3 Connettore pedale
- 4 Ruota tenditore avvolgitore
- 5 Alzapiedino premistoffa
- 6 Piedino premistoffa
- 7 Connettore di alimentazione CC

Nel caso in cui il modello della macchina da cucire non disponga degli accessori sopra descritti, possono essere acquistati anche separatamente dal Servizio di assistenza tecnica.

COME USARE

Istruzioni prima dell'uso:

- Assicurati di aver rimosso tutto il materiale di imballaggio dal prodotto
- Alcune parti della macchina sono state leggermente unte. Di conseguenza, quando si avvia la macchina per la prima volta, potrebbe emettere un leggero fumo. Dopo poco tempo questo fumo si fermerà.
- Preparare la macchina per la funzione che si desidera svolgere:

Utilizzo del pedale e dell'adattatore

- Collega il pedale inserendo la spina nella presa di corrente del pedale. È quindi possibile utilizzare l'interruttore a pedale della macchina invece di utilizzare l'interruttore manuale (interruttore di spegnimento e velocità), poiché è più comodo e conveniente.
- Collegare la spina dell'adattatore di alimentazione alla presa CC (7) sul retro della macchina e collegare la spina all'alimentazione principale.
- **ATTENZIONE:** Assicurarsi che il pedale sia scollegato dalla macchina quando non è in uso in modo che la macchina per cucire non si avvii accidentalmente.

Sostituzione degli aghi

- Se l'ago si rompe o hai bisogno di un ago diverso per cucire un tipo diverso di tessuto, segui questi passaggi:
- **ATTENZIONE:** Per evitare danni dall'avvio imprevisto della macchina, assicurarsi di spegnere l'interruttore, rimuovere il pedale e rimuovere la spina dall'adattatore.
- 1. Ruotare la rotella per sollevare l'ago nella posizione superiore. Tenere i vecchi aghi e allentare il dado del morsetto dell'ago. Rimuovere i vecchi aghi e smaltirli correttamente (Immagine 1).
- 2. Inserire il nuovo ago nella pinza con il lato piatto rivolto nella direzione corretta (posteriore). Assicurarsi di spingere completamente l'ago nel morsetto prima di serrare il dado del morsetto dell'ago.
- 3. Serrare il dado di bloccaggio dell'ago.
- **ATTENZIONE:** La direzione dell'ago deve essere corretta e bisogna assicurarsi di serrare il dado della cartuccia per evitare che l'ago cada accidentalmente.

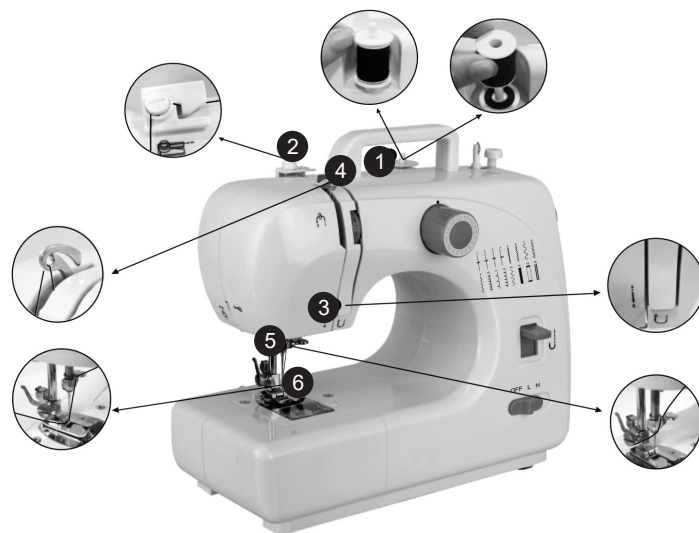

Filettatura superiore

- 1. Ruotare la rotella per sollevare l'ago nella posizione superiore.
- 2. Posizionare la bobina sul rotore del filo, mettere il coperchio del rotore del filo, quindi estrarre il filo.
- 3. Tirare il filo attraverso la rotella di tensione sull'avvolgitore.
- 4. Guidare il filo attraverso il foro della leva cromata e tirare verso il basso verso l'ago.
- 5. Passare il filo attraverso il foro della leva cromata e tirare verso l'ago.
- 6. Inserire il filo nel foro del porta-ago, quindi attraverso la cruna dell'ago dalla parte anteriore a quella posteriore e disegnare 10 cm verso il retro.

- **ATTENZIONE:** Spegnerne sempre l'interruttore della macchina, scollegarla dall'alimentazione elettrica e rimuovere il pedale, prima di riparla.

Sostituzione del piedino premistoffa

Come rimuovere il piedino premistoffa

- Ruotare la rotella in senso antiorario per sollevare l'ago nella posizione superiore.
- Alzare la leva alzapiedino e premere la leva di bloccaggio del piedino premistoffa. Il piedino uscirà automaticamente dal meccanismo di bloccaggio. (Immagine 3) (Immagine 4)

Installazione del piedino premistoffa

- Posizionare il piedino premistoffa sotto il meccanismo di blocco del piedino premistoffa, abbassare l'alzapiedino, premere il meccanismo di blocco del piedino per ripristinare la base e sollevare la leva del piedino. (Immagine 5) (Immagine 6)

Attenzione

- Spegnerne sempre il dispositivo, scollegarlo dall'alimentazione e rimuovere il pedale quando si sostituisce il piedino premistoffa.
- Quando si sostituisce il piedino premistoffa, posizionare la macchina su una piattaforma stabile.
- Quando si rilascia il piedino premistoffa, non mettere la mano o le dita sotto di esso per evitare lesioni.

Primi passi con la macchina da cucire

Sostituzione della bobina inferiore

1. Far scorrere il perno del coperchio della capsula verso destra e rimuovere la capsula (Figura 7).
2. Posizionare la nuova bobina nel supporto con il filo in senso orario. Lascia fuori 10 cm di filo. (Immagine 8)
3. Tenere l'estremità del filo superiore con una mano e girare il volantino in senso antiorario con l'altra mano in modo che il filo dell'ago afferri il filo della bobina e lo tiri fuori attraverso il foro sotto l'ago (Immagine 9).
4. Riposizionare il coperchio della capsula e separare i due fili e tirarli verso la parte posteriore della macchina sotto il piedino premistoffa, lasciando circa 15 cm pendenti (Immagine 10).

Attenzione

- Spegnerne sempre il dispositivo, scollegarlo dall'alimentazione elettrica e rimuovere il pedale quando si sostituisce la bobina inferiore
- Utilizzare bobine di metallo, altrimenti il supporto magnetico non sarà in grado di tendere il filo della bobina per funzionare correttamente.

Cucire:

1. Ruotare la rotella in senso antiorario per sollevare l'ago nella posizione superiore.
 2. Sollevare l'alzapiedino e posizionare il tessuto da cucire sotto il piedino premistoffa (Immagine 11).
 3. Abbassare il piedino (Immagine 12).
 4. Ruotare la rotella di selezione del motivo per selezionare il motivo di cucitura desiderato.
- **ATTENZIONE:** Prima di cambiare il modello di cucitura, spegnere l'interruttore e ruotare la rotella per sollevare completamente l'ago, in modo che non si inceppi e non si pieghi.
 - **ATTENZIONE:** Il modello di cucitura non può essere modificato quando la macchina è in funzione, altrimenti l'ago e/o la macchina potrebbero danneggiarsi.
5. Ruotare più volte la rotella in senso antiorario per assicurarsi che non vi siano inceppamenti nelle suture.
 6. Spostare il pulsante di accensione sulla posizione di velocità MASSIMA o MINIMA e la macchina inizierà automaticamente a cucire. Consigliamo la velocità MINIMA per i principianti (Immagine 13).
 7. Al termine della cucitura, spegnere l'interruttore, scollegare l'adattatore, ruotare la rotella per sollevare completamente l'ago, sollevare il piedino premistoffa, quindi rimuovere con cautela il tessuto dalla macchina da cucire e tagliare il filo con lo spago coltello. (Immagine 14)

Suggerimenti per l'uso

- Ruotare la rotella se si riscontra difficoltà a rimuovere il tessuto, quindi estrarre delicatamente il tessuto.
- Se il filo si ingarbuglia o si inceppa, girare la rotella e contemporaneamente tirare delicatamente il filo per rilasciarlo. Il meccanismo della bobina inferiore è una parte più meticolosa e una manipolazione impropria potrebbe danneggiarlo. Non premere o tirare con le dita o gli strumenti.

Caratteristiche

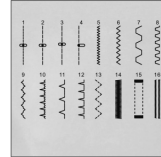

1. Selezione dei modelli di cucito

- Girare la rotella di selezione del modello per selezionare i 16 modelli di cucitura desiderati.
- **ATTENZIONE:** Prima di cambiare il modello di cucitura, spegnere l'interruttore e ruotare la rotella per sollevare completamente l'ago, in modo che non si inceppi o si pieghi.



- **ATTENZIONE:** Non è possibile modificare lo schema di cucitura quando la macchina è in funzione, altrimenti l'ago e/o la macchina potrebbero danneggiarsi.

2. Cucitura a punto inverso

- Quando la macchina è in funzione, premere e tenere premuto la leva di inversione di marcia quando si desidera cucire nella direzione opposta; rilasciare la leva per cucire nella direzione normale.



3. Regolazione della velocità di cucitura

- Spostare l'interruttore di alimentazione in posizione "I" o "II".



- I: velocità minima
- II: Velocità massima

4. Luce di lavoro

- Se è necessaria più luce, premere l'interruttore della luce per accenderla. Premere di nuovo l'interruttore per portarlo su "OFF".



5. Lama tagliafilo

- La macchina ha una lama tagliafilo sul lato sinistro sinistro, per tagliare il filo dopo aver cucito o dopo averlo avvolto.

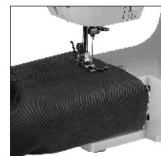

6. Cucire le maniche

- La macchina per cucire è progettata per cucire maniche o aperture strette di indumenti. Estrarre il cassetto e posizionare l'indumento sopra il braccio di cucitura se si desidera cucire le maniche.

7. Asole manuali

1. Posizionare l'indumento sotto il piedino premistoffa e abbassare il piedino premistoffa in modo che si trovi sull'indumento nell'area in cui è necessario cucire l'asola, quindi selezionare il tipo di cucitura 15.
2. Accendere l'interruttore e cucire 5-6 punti alla velocità minima, quindi spegnere l'interruttore (Figura 15).
3. Selezionare il tipo di cucitura 16, accendere l'interruttore e cucire il capo alla lunghezza appropriata, quindi spegnere l'interruttore. Controllare la sutura per continuare il punto cucito in linea retta. (Immagine 16)
4. Selezionare il tipo di cucitura 15, quindi accendere l'interruttore e cucire 5-6 punti alla velocità minima, quindi spegnere l'interruttore (Figura 17).
5. Alzare il piedino, ruotando il capo di 180° (Immagine 18).
- Selezionare il tipo di cucitura 16, quindi accendere l'interruttore e cucire fino a quando l'asola è completamente cucita. (Immagine 19)

8. Cassetto.

- Questo cassetto è un vano portaoggetti rimovibile in cui è possibile riporre bobine di ricambio, aghi, ecc.



Avvolgimento della bobina

- 1. Collocare un rocchetto di filo sul portarocchetto. (Immagine 20)
- 2. Far passare il filo attraverso la ruota di avvolgimento dell'avvolgitore nella parte superiore della macchina. (Immagine 21)
- 3. Mettere la bobina sull'avvolgitore, avvolgere il filo in senso orario attorno alla bobina diverse volte. (Immagine 22)
- 4. Spingere la bobina verso destra. (Immagine 23)
- 5. Accendere la macchina per avviare l'avvolgimento. (Immagine 24)
- 6. Spegnerla macchina per interrompere l'avvolgimento quando la quantità di filo desiderata è stata avvolta sulla bobina.
- 7. Spingere la spolina verso sinistra dalla parte superiore dell'avvolgitore, estrarre la spolina dall'avvolgitore e tagliare il filo. (Immagine 25)

Attenzione

- Non ci deve essere filo sull'ago o sulla leva tendifilo durante l'avvolgimento della spolina. Rimuovere il filo dalla bobina prima di avvolgere la bobina.
- Prima di avvolgere la spolina, alzare il piedino.

Regolazione del punto

- 1. Come mostrato nell'immagine A, la cucitura normale deve avere un filo superiore e inferiore uguale, né troppo stretto né troppo largo.
- 2. Se il filo inferiore forma una linea retta (Figura B), indica che il filo superiore è troppo lento. Girare la rotella di tensione del filo superiore nella direzione di un numero maggiore per aumentare la tensione al tipo di punto normale.
- 3. Se il filo superiore forma una linea retta (Figura C), indica che il filo superiore è troppo teso. Ruotare la rotella di tensione della tensione superiore nella direzione di un numero inferiore per ridurre la tensione al tipo di punto normale.

Altre funzioni

Overlock

- Per rifinire i bordi di qualsiasi tessuto, inizia a cucire a 0,3 cm dal bordo.
- Dobbiamo selezionare un punto overlock 5 o 6, lasciando i valori di larghezza e lunghezza che vengono di default. (a seconda della macchina saranno l'una o l'altra)
- Far avanzare lentamente, il tessuto che rimane sulla destra, mentre l'ago esegue il punto overlock per ottenere una finitura perfetta sul pezzo. Quando viene raggiunta la fine del tessuto, finiamo.

Foratura pre-rivettatura

- Consiste nel muovere l'ago senza filo avanti e indietro per forare il tessuto e poter così mettere una spilla o un rivetto.
- Se vuoi un foro più grande, dovresti cambiare l'ago con uno più spesso.

Indumenti che possono essere usati per cucire

	Presentazione cucire	Stoffa			
		cotone / Lino	Seta / Lana	poliestere	tessuto elasticizzato
specificità del tessuto	Normale	√	√	√	Δ
	Tessuto spesso	√	√	√	Δ
	Tessuto fine	√	X	X	X
	Tessuto duro	√	√	√	Δ
	Tessuto molle	X	X	X	X

Cucitura efficace:

- √: significa cucire facilmente
- X: significa cucitura difficile
- Δ: significa cucitura non uniforme

Nota:

1. Definizione dello spessore del tessuto:
 - (Tessuto) sottile: due strati di tessuto con spessore < 0,35 mm
 - Spessa (Tessuto): due strati di tessuto con spessore > 0,8 mm
 - Normale (tela): due strati di tessuto di spessore ≥ 0,35 mm e ≤ 0,8 mm
2. Definizione di indumento elastico:
 - Se l'indumento, con una dimensione di "100 mm x 30 mm", si allunga fino a più di 106 mm con una forza di trazione inferiore a 0,5 kg, il capo si definisce elastico, in caso contrario è rigido.
3. Tessuto duro: come jeans, tela sottile, ecc.
4. Tessuto molle: come un asciugamano, un panno. eccetera.

Una volta terminato l'utilizzo del dispositivo:

- Spegnerla dispositivo con il pulsante di accensione/spegnimento.
- Spegnerla dispositivo con il pulsante di accensione/spegnimento.
- Scollegare la macchina dalla presa elettrica.
- Prendere il cavo e posizionarlo nell'alloggiamento del cavo.
- Pulire la macchina.

Maniglia/e di trasporto:

- Questo dispositivo ha maniglie laterali per renderlo facile e comodo da trasportare.

Protezione termica di sicurezza:

- La macchina è dotata di un dispositivo di sicurezza termica che la protegge da eventuali surriscaldamenti.
- Se il dispositivo si disconnette da solo e non si riconnette, procedere a scollegarlo dalla presa elettrica, attendere circa 15 minuti prima di ricollegarlo. Se ancora non funziona, contattare uno dei servizi di assistenza tecnica autorizzati.

PULIZIA

- Scollegare la macchina dalla presa elettrica e lasciarla raffreddare prima di iniziare qualsiasi operazione di pulizia.
- Pulire la macchina con un panno umido imbevuto di qualche goccia di detersivo.
- Non utilizzare solventi o prodotti con un fattore di pH acido o basico come candeggina o prodotti abrasivi per pulire la macchina.
- Non far entrare acqua o altri liquidi nelle aperture di ventilazione per evitare danni alle parti operative interne della macchina.
- Non immergere la macchina in acqua o altri liquidi né metterlo sotto il rubinetto.

Accessori

- I materiali di consumo (come filtri, ...) per il tuo modello di apparecchio possono essere acquistati presso distributori e esercizi autorizzati.
- Questo apparecchio deve essere utilizzato solo con i seguenti tipi di materiali di consumo.
- Tipo di luce: E14, Max: 15 W
- È possibile acquistare questo tipo di materiale di consumo nei negozi specializzati.

CÓMO RESOLVER POSIBLES PROBLEMAS:

Problema	Causa	Soluzione
Non ha alimentazione o la macchina funziona lentamente.	L'alimentatore non è collegato correttamente.	Adattatore di collegamento corretto. Sostituire con un nuovo alimentatore.
Punti saltati	La cruna dell'ago non è al centro.	Rimuovere e reinserire l'ago con il lato piatto dell'ago rivolto verso il retro.
	Ago piegato.	Rimuovere e reinserire un nuovo ago.
	Il piedino premistoffa è troppo lento.	Stringere il piedino premistoffa secondo le istruzioni di installazione sopra
Il filo della bobina non viene tirato correttamente.	Il filo inferiore è esaurito.	Sostituire con una nuova bobina piena.
	L'ago è infilato in modo errato.	Reinfilare l'ago assicurandosi che sia infilato dalla parte anteriore a quella posteriore.
Il filo si spezza.	Il filo è inceppato nella spolina inferiore.	Infilare di nuovo correttamente il filo superiore e il filo inferiore secondo le istruzioni sopra.
	Il collo dell'ago è irregolare.	Rimuovere e reinserire un nuovo ago.
	L'asta dell'ago non si trova all'estremità superiore.	Inserire l'ago correttamente.
	Sono presenti irregolarità riguardanti la rotella di tensione del filo, il guidafile o la leva tendifilo.	Pulisci con carta vetrata fine.
I punti sono troppo lenti o irregolari.	Il filo è ostruito dal rocchetto superiore.	Estrarre la custodia della spolina e lasciare che la spolina o il filo funzionino normalmente.
	Il filo superiore è troppo lento o troppo teso.	Regolare la rotella di tensione del filo per cucire punti uguali.
	Ago piegato.	Rimuovere e reinserire un nuovo ago.
	Filettatura non corretta.	Controlla e infila di nuovo.
L'ago si rompe.	Il piedino e/o l'ago sono allentati.	Rimuovere e reinserire un nuovo ago e fissare saldamente il piedino e l'ago.
	Tirare bene il tessuto durante la cucitura.	Rimuovere e reinserire un nuovo ago e inserirlo in modo che sia stretto. Quindi ripassare.
	L'ago non è sceso sul tessuto quando hai iniziato a cucire.	Rimuovere e reinserire un nuovo ago e posizionarlo saldamente, infilare di nuovo, girare la rotella per abbassare l'ago nel tessuto, quindi iniziare a cucire.
	L'ago è nel tessuto quando si regola la rotella di selezione del motivo.	Rimuovere e reinserire un nuovo ago e inserirlo in modo che sia stretto.

MÀQUINA DE COSIR SW8231

UTILITZACIÓ I CURES:

- No usar l'aparell si els seus accessoris no estan degudament acoblats.
- No usar l'aparell si els accessoris acoblats a ell presenten defectes. Procedir a substituir-los immediatament.
- No posi mai en marxa la màquina quan hi hagi fil en l'agulla però no hi hagi tela. Això podria danyar la màquina.
- Mantingui sempre les mans allunyades de l'agulla, de la ruedecilla de mà, del tensor de fil superior i del botó de selecció de patró quan l'aparell estigui en funcionament.
- Mantingui allunyats els dits de les parts mòbils. Tingui especial compte amb la part que envolta a l'agulla de la màquina de cosir.
- No cosa mai amb una placa d'agulla danyada, ja que l'agulla podria trencar-se.
- No utilitzi agulles doblegades.
- No tiri de la tela ni la pressioni mentre estigui cosint. Podria desviar l'agulla i trencar-se.
- No deixi caure ni insereixi objectes dins de les ranures.
- No usar l'aparell si el seu dispositiu de posada en marxa/atur no funciona.
- Fer ús de l'ansa/s per a agafar o transportar l'aparell.
- Desendollar l'aparell de la xarxa quan no s'usi i abans de realitzar qualsevol operació de neteja.
- Desendollar l'aparell de la xarxa abans de substituir qualsevol accessori.
- Aquest aparell està pensat únicament per a ús domèstic, no per a ús professional o industrial.
- Guardar aquest aparell fora de l'abast dels nens i/o persones amb capacitats físiques, sensorials o mentals reduïdes o no familiaritzats amb el seu ús.
- Mantenir i guardar l'aparell en un lloc sec, sense pols i allunyat de la llum del sol.
- Verificar que les reixes de ventilació de l'aparell no quedin obstruïdes per pols, brutícia o altres objectes.
- Mantenir l'aparell en bon estat. Comprovi que les parts mòbils no estan desalineades o embussades, que no hi ha peces trencades o altres condicions que puguin afectar el bon funcionament de l'aparell.
- Usar l'aparell, els seus accessoris i eines d'acord amb aquestes instruccions, tenint en compte les condicions de treball i el treball a realitzar. Usar l'aparell per a altres fins, podria causar danys.
- Usar sempre l'aparell sota vigilància.

DESCRIPCIÓ

Vista frontal

- 1 Palanca estira-fil
- 2 Roda tensora de fil superior
- 3 Botó selector de patrons
- 4 Fulla talladora de fil
- 5 Llum
- 6 Rosca de la pinça de l'agulla
- 7 Canilla inferior
- 8 Calaix
- 9 Rodeta de mà
- 10 Botó de direcció inversa
- 11 Interruptor selector
 - 11.a. Pedal/ OFF
 - 11.b. manual (Vel 1/ Vel 2)

Vista posterior

- 1 Fus de la bobinadora
- 2 Topall de la bobinadora
- 3 Connector del pedal
- 4 Roda tensora de la bobinadora
- 5 Elevador del premsateles
- 6 Premsateles
- 7 Connector de corrent continu

En cas que el seu model d'aparell no disposi dels accessoris descrits anteriorment, també poden adquirir-se per separat en el Servei d'Assistència Tècnica.

INSTRUCCIONS D'ÚS

Instruccions prèvies a la utilització:

- Asseguri's que ha retirat tot el material d'emballatge del producte
- Algunes parts de l'aparell han estat lleugerament greixades. En conseqüència, en posar en marxa l'aparell per primera vegada pot desprendre un lleuger fum. Al cap de poc temps aquest fum cessarà.
- Preparar l'aparell per a la funció que desitgi realitzar:

Ús del pedal i de l'adaptador

- Connecti el pedal inserint la clavilla en la presa d'alimentació del pedal. Després, pot utilitzar el canvi del pedal de la màquina en comptes d'usar l'interruptor de mà (interruptor d'apagat i de velocitat), segons resulti més còmode i pràctic.
- Connecti la clavilla de l'adaptador de corrent a la presa de CC (7) de la part posterior de la màquina, i connecti l'endoll a la font d'alimentació principal.
- ATENCIÓ: Asseguri's que el pedal està desconnectat de la màquina quan no s'estigui utilitzant perquè la màquina de cosir no es posi en marxa accidentalment.

Substitució d'agulles

- Si l'agulla es trenca o necessita una agulla diferent per a cosir un tipus de tela diferent, simplement segueixi aquests passos:
- ATENCIÓ: Per a evitar danys per l'arrencada imprevista de la màquina, asseguri's d'apagar l'interruptor, retirar el pedal i treure l'endoll de l'adaptador.
- 1. Giri la rodeta de mà per a aixecar l'agulla fins a la posició superior. Subjecti les agulles velles i afluixi la rosca de la pinça de l'agulla. Retiri les agulles velles i rebutgi-les degudament (Imatge 1).
- 2. Insereixi l'agulla nova en la pinça amb la part plana cap a la direcció correcta (cap endarrere). Asseguri's d'empènyer l'agulla completament dins de la pinça abans de tibar la rosca de la pinça de l'agulla.
- 3. Tibi la rosca de la pinça de l'agulla.
- ATENCIÓ: La direcció de l'agulla ha de ser correcta i ha d'assegurar-se de tibar la rosca del cartutx per a evitar que l'agulla caigui accidentalment.



Enfilat superior

- 1. Giri la rodeta de mà per a aixecar l'agulla a la posició superior.
- 2. Col·loqui el rodet en el rotor de fil, posi la coberta del rotor de fil i després tregui el fil cap a fora.
- 3. Tiri del fil perquè passi per la roda de tensió de la bobinadora.
- 4. Guïi el fil a través del forat de la palanca cromada i estiri directament cap avall en direcció a l'agulla.
- 5. Passi el fil pel forat de la palanca cromada i estiri cap avall cap a l'agulla.
- 6. Insereixi el fil en el forat del suport de l'agulla, després a través de l'ull de l'agulla des de la part davantera cap endarrere i servei 10 cm

cap a la part posterior.

- ATENCIÓ: Apagui sempre l'interruptor de l'aparell, desconnecti'l de la font d'alimentació elèctrica i retiri el pedal en enfilat la màquina.

Substitució del premsateles

Com retirar el premsateles

- Giri la rodeta de mà en sentit contrari a les agulles del rellotge per a aixecar l'agulla a la posició superior.
- Aixequi l'elevador del premsateles i pressioni la palanca de tancament del premsateles. El premsateles sortirà automàticament del mecanisme de tancament. (Imatge 3) (Imatge 4)

Instal·lació del premsateles

- Col·loqui el premsateles sota el mecanisme de tancament del premsateles, baixi l'elevador del premsateles, pressioni el mecanisme de tancament del premsateles per a reajustar la base i aixequi la palanca del premsateles. (Imatge 5) (Imatge 6)

Precaució

- Apagui sempre el dispositiu, desconnecti'l de la font d'alimentació elèctrica i llevi el pedal quan substitueixi el premsateles.
- Quan reemplaci el premsateles, col·loqui la màquina en una plataforma estable.
- Quan deixi anar el premsateles, no posi la mà o els dits sota per a evitar danys.

Enfilat de la màquina de cosir

Substitució de la canilla inferior

1. Desplaci la patilla de la coberta del caniller a la dreta i retiri el portacanilles (Imatge 7).
2. Col·loqui la nova canilla en el suport amb el fil en el sentit de les agulles del rellotge. Deixi 10 cm de fil penjant cap a fora. (Imatge 8)
3. Subjecti l'extrem del fil superior amb una mà i giri la rodeta de mà en sentit contrari a les agulles del rellotge amb l'altra mà, de manera que el fil de l'agulla agafi el fil de la canilla i estiri'l a través del forat per sota de l'agulla (Imatge 9).
4. Torni a col·locar la coberta del caniller i separi els dos fils i estiri'ls cap a la part posterior de la màquina per sota del premsateles, deixant 15 cm aproximadament penjant (Imatge 10).

Atenció

- Apagui sempre el dispositiu, desconnecti'l de la font d'alimentació elèctrica i llevi el pedal quan substitueixi la canilla inferior
- Utilitzi canilles de metall, ja que, per contra, el suport magnètic no podrà tirar el fil de la canilla perquè funcioni correctament.

Per a cosir:

1. Giri la rodeta de mà en sentit contrari a les agulles del rellotge per a aixecar l'agulla fins a la posició superior.
2. Aixequi l'elevador de la base i col·loqui la tela que desitgi cosir sota el premsateles (Imatge 11).
3. Baixi el premsateles (Imatge 12).
4. Giri la roda de selecció de patrons per a triar el patró de costura que desitgi.
- ATENCIÓ: Abans de modificar el patró de costura, apagui l'interruptor i giri la rodeta de mà per a aixecar l'agulla fins dalt totalment, de manera que no s'embussi i es doblegui.
- ATENCIÓ: No es pot modificar el patró de costura quan la màquina estigui funcionant, ja que, en cas contrari, l'agulla i/o la màquina podrien danyar-se.
5. Giri la rodeta de mà en sentit contrari a les agulles del rellotge diverses vegades per a assegurar-se que no hi ha embussos en les sutures.
6. Desplaci el botó d'encesa a la posició de velocitat MÀXIMA o MÍNIMA i la màquina començarà a cosir automàticament. Recomanem la velocitat MÍNIMA per a principiants (Imatge 13).
7. Quan acabi de cosir, apagui l'interruptor, desendolli l'adaptador, giri la rodeta de mà per a aixecar l'agulla fins dalt totalment, aixequi el premsateles i després retiri amb cura la tela de la màquina de cosir i talli el fil amb la fulla de fil. (Imatge 14)

Consells d'utilització

- Giri la rodeta de mà si li costa treure la tela i després estiri la tela amb cura.
- Si el fil s'embulla o s'embussa, giri la rodeta de mà i alhora estiri el fil suaument perquè es deixi anar. El mecanisme de la canilla inferior és una part més meticulosa i una manipulació inadequada podria danyar-lo. No pressioni ni estiri amb els dits o amb eines.

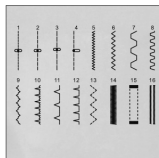

Característiques

1. Selecció de patrons de costura

- Giri la roda de selecció de patrons per a triar els 16 patrons de costura que desitgi.
- ATENCIÓ: Abans de canviar el patró de costura, apagui l'interruptor i giri la rodeta de mà per a aixecar l'agulla fins dalt totalment, de manera que no s'embussi ni es doblegui.
- ATENCIÓ: No pot modificar el patró de costura quan la màquina està en marxa, ja que, per contra, l'agulla i/o la màquina podrien danyar-se.



2. Costura inversa

- Quan la màquina estigui en marxa pressioni cap avall i subjecti el botó de costura inversa quan vulgui cosir en sentit oposat; deixi anar el botó per a cosir en sentit normal.



3. Ajust de la velocitat de costura

- Desplaci l'interruptor de corrent a la posició "I" o "II".
- I: Velocitat mínima
- II: Velocitat màxima



4. Llum de treball

- Si es necessita més llum, premi l'interruptor de llum per a encendre-la "ON". Premi l'interruptor de nou per a apagar-la "OFF".



5. Fulla talladora de fil

- La màquina té una fulla talladora de fil en la part central esquerra de la màquina per a tallar el fil després de cosir o d'enrotllar el fil.

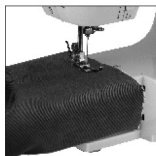

6. Costura de mànigues

- La màquina de cosir està dissenyada per a cosir mànigues o obertures estretes de peces. Extregui el calaix i col·loqui la peça damunt del braç de costura si desitja cosir mànigues.

7. Traus manuals

1. Col·loqui la peça sota el premsateles i baixi el premsateles de manera que quedi sobre la peça en la zona on necessiti cosir el trau, i després seleccioni el tipus de costura 15.
2. Encengui l'interruptor i coseixi 5-6 puntades a velocitat mínima, i després apagui l'interruptor (Imatge 15).
3. Seleccioni el tipus de costura 16, encengui l'interruptor i coseixi sobre la peça en la longitud adequada, després apagui l'interruptor. Comprovi la sutura per a continuar la puntada cosida en línia recta. (Imatge 16)
4. Seleccioni el tipus de costura 15, després encengui l'interruptor i coseixi 5-6 puntades a velocitat mínima, i després apagui l'interruptor (Imatge 17).
5. Aixequi el premsateles, girant la peça 180° (Imatge 18).
- Seleccioni el tipus de costura 16, després encengui l'interruptor i coseixi fins que el trau estigui cosit totalment. (Imatge 19)

8. Calaix.

- Aquest calaix és un compartiment accessori de magatzem que pot treure's i en el qual pot guardar bobines de recanvi, agulles, etc.



Enrotllament de la canilla

- 1. Col·loqui un rodet de fil al portacarrets. (Imatge 20)
- 2. Porti el fil a través de la roda tensora de la bobinadora de la part superior de la màquina. (Imatge 21)
- 3. Col·loqui la canilla a la bobinadora, enrotlli fil en el sentit de les agulles del rellotge al voltant de la canilla diverses vegades. (Imatge 22)
- 4. Empenyi la canilla a la dreta. (Imatge 23)
- 5. Encengui la màquina per a començar a enrotllar. (Imatge 24)
- 6. Apagui la màquina per a deixar d'enrotllar quan s'hagi enrotllat en la canilla la quantitat de fil adequada que desitgi.
- 7. Pressioni la canilla a l'esquerra des del topall de la bobinadora, tregui la canilla de la bobinadora i talli el fil. (Imatge 25)

Precaució

- Durant l'enrotllament de la canilla no pot haver-hi fil a la palanca estira-fil o en l'agulla. Tregui el fil de la mateixa abans de l'enrotllament de la canilla.
- Abans de l'enrotllament de la canilla, aixequi el premsateles.

Ajust de puntades

- 1. Tal com apareix en la imatge A, la costura normal ha de tenir un filat equitatiu superior i inferior, ni molt tibant ni molt solt.
- 2. Si el filat inferior forma una línia recta (Imatge B), indica que el fil superior està massa fluix. Giri la roda tensora de fil superior en direcció a un número major per a augmentar la tensió fins a la mena de puntada normal.
- 3. Si el fil superior forma una línia recta (Imatge C), indica que el fil superior està massa tibant. Giri la roda de tensió tensora superior en direcció a un número menor per a reduir la tensió fins a la mena de puntada normal.

Altres funcions

Remallat

- Per a rematar les vores de qualsevol tela, es comença a cosir a 0.3cm de la vora.
- Hem de seleccionar una puntada 5 o 6 overlock o de remallat, deixant els valors d'ample i llarg que vénen per defecte. (depenent de la màquina seran els uns o els altres)
- Avançant a poc a poc, el teixit que ens queda a la dreta, mentre que l'agulla va fent el punt de overlock o de remallat per a obtenir un acabat perfecte en la peça. Quan s'arribi al final de la tela, rematem.

Perforació pre-reblat

- Consisteix a fer moure l'agulla sense fil endavant i enrere per a perforar la tela i així poder posar un fermall o un rebló.
- Si es vol un forat més gran s'ha de canviar l'agulla a una més gruixuda.

Peces que poden utilitzar-se per a la costura

		Tela			
		Presentació de costura	Cotó / Lli	Seda / Llana	Polièster
Especificació de teixit	Normal	√	√	√	Δ
	Teixit gruixut	√	√	√	Δ
	Teixit fi	√	X	X	X
	Teixit dur	√	√	√	Δ
	Teixit tou	X	X	X	X
Costura efectiva: <ul style="list-style-type: none"> • √: significa costura fàcil • X: significa costura difícil • Δ: significa costura no uniforme Nota: <ol style="list-style-type: none"> 1. Definició del gruix de la tela: <ul style="list-style-type: none"> • (Tela) fina: dues capes de gruix de tela < 0,35 mm • (Tela) gruixuda: dues capes de gruix de tela > 0,8 mm • (Tela) normal: dues capes de gruix de tela ≥ 0,35 mm i ≤ 0,8 mm 2. Definició de peça elàstica: <ul style="list-style-type: none"> • Si la peça, amb una grandària de "100 mm x 30 mm", s'estén fins a 106 mm, o ho supera, sota una força de tensió de 0,5 kg, la peça es defineix com a elàstica, si no, és rígida. 3. Teixit dur: com vaquers, lona fina, etc. 4. Teixit tou: com tovallola, drap, etc. 					

Un cop finalitzat l'ús del dispositiu:

- Apagar el dispositiu amb el botó d'encesa/apagada on/*off.
- Desendollar l'aparell de la xarxa elèctrica.
- Recollir el cable i situar-lo a l'allotjament del cable.
- Netejar l'aparell.

Anses de Transport:

- Aquest aparell disposa d'unes anses laterals per a fer fàcil i còmode el seu transport.

Protector tèrmic de seguretat:

- L'aparell disposa d'un dispositiu tèrmic de seguretat que protegeix l'aparell de qualsevol sobreescalfament.
- Si l'aparell es desconnecta per si mateix i no torna a connectar-se, procedir a desendollar-lo de la xarxa, esperar uns 15 minuts abans de tornar a connectar-lo. Si segueix sense funcionar, acudir a un dels serveis d'assistència tècnica autoritzats.

NETEJA

- Desendollar l'aparell de la xarxa i deixar-lo refredar abans d'iniciar qualsevol operació de neteja.
- Netejar l'aparell amb un drap humit impregnat amb unes gotes de detergent.
- No utilitzar dissolvents, ni productes amb un factor pH àcid o bàsic com el lleixiu, ni productes abrasius, per a la neteja de l'aparell.
- No deixi entrar aigua o un altre líquid per les obertures de ventilació per a evitar danys en les parts operatives interiors de l'aparell.
- No submergir l'aparell en aigua o un altre líquid ni posar-lo sota l'aixeta.

Accessoris

- En els distribuïdors i establiments autoritzats es podran adquirir els consumibles (com ara; filtres, ...) per al seu model d'aparell.
- Aquest aparell només ha d'usar-se amb el següent tipus de consumibles.
- Tipus de llum: E14, Max: 15 W
- Podrà adquirir aquest tipus de consumible en botigues especialitzades.

COM RESOLDRE POSSIBLES PROBLEMES:

Problema	Causa	Solució
No té potència o la màquina funciona de manera lenta.	L'adaptador de corrent no està connectat de manera adequada.	Adaptador de connexió correcte. Substituir per un adaptador de corrent nou.
Puntades saltades	L'ull de l'agulla no està en el mitjà.	Retiri i torni a inserir l'agulla amb la part plana de l'agulla cap a la part posterior.
	Agulla doblegada.	Retiri i torni a inserir una agulla nova.
	El premsateles està massa fluix.	Estrenyi el premsateles segons les instruccions d'instal·lació que apareixen anteriorment.
No s'està estirant bé el fil de la canilla.	El fil inferior s'ha esgotat.	Substueixi amb una canilla nova plena.
	L'agulla està mal enfilada.	Torni a enfilat l'agulla assegurant-se que s'enfilat des de la part frontal cap a la part posterior.
El fil es trenca.	El fil s'embussa per la canilla inferior.	Enfilat correctament el fil superior i el fil inferior de nou d'acord amb les instruccions que apareixen anteriorment.
	El coll de l'agulla és irregular.	Retiri i torni a inserir una agulla nova.
	L'asta de l'agulla no està situada en l'extrem superior.	Insereixi l'agulla de manera correcta.
	Existeixen irregularitats relatives a la roda tensora de fil, la guia de fil o la barra tira-fil.	Netegi amb paper d'escata fi.
Les puntades estan massa fluixes o són desiguals.	El fil està obstruït pel rodets superior.	Tregui el caniller i deixi que la canilla o el fil funcionin amb normalitat.
	El fil superior està massa fluix o tibant.	Ajusti la roda tensora de fil per a cosir puntades iguals.
	Agulla doblegada.	Retiri i torni a inserir una agulla nova.
	Enfilat incorrecte.	Comprovi i enfilat de nou.
L'agulla es trenca.	El premsateles i/o l'agulla estan solts.	Retiri i torni a inserir una agulla nova i fixi fermament el premsateles i l'agulla.
	Estiri la tela amb força en cosir.	Retiri i torni a inserir una agulla nova i col·loqui-la de manera que quedi ajustada. Després, torni a enfilat.
	L'agulla no ha baixat fins a la tela en començar a cosir.	Retiri i torni a inserir una agulla nova i col·loqui-la de manera que quedi ajustada, enfilat una altra vegada, giri la rodeta de mà per a baixar l'agulla fins a la tela i després comenci a cosir.
	L'agulla està en la tela en ajustar la roda de selecció de patrons.	

ES) GARANTÍA Y ASISTENCIA TÉCNICA

Este producto goza del reconocimiento y protección de la garantía legal de conformidad con la legislación vigente. Para hacer valer sus derechos o intereses debe acudir a cualquiera de nuestros servicios de asistencia técnica oficiales.

Podrá encontrar el más cercano accediendo al siguiente enlace web: <http://solac.com>

También puede solicitar información relacionada poniéndose en contacto con nosotros por el teléfono que aparece al final de este manual.

Puede descargar este manual de instrucciones y sus actualizaciones en <http://solac.com>

EN) WARRANTY AND TECHNICAL ASSISTANCE

This product enjoys the recognition and protection of the legal guarantee in accordance with current legislation. To enforce your rights or interests you must go to any of our official technical assistance services.

You can find the closest one by accessing the following web link: <http://solac.com>

You can also request related information by contacting us by phone.

You can download this instruction manual and its updates at <http://solac.com>

DE) GARANTIE UND TECHNISCHE SERVICE

Dieses Produkt ist von der gesetzlichen Garantie gemäß der geltenden Gesetzgebung geschützt. Um Ihre Rechte und Interessen geltend zu machen, müssen Sie eines unserer offiziellen Servicezentren aufsuchen. Über folgenden Link finden Sie ein Servicezentrum in Ihrer Nähe: <http://solac.com>

Sie können auch Informationen anfordern, indem Sie sich mit uns in Verbindung setzen.

Sie können dieses Benutzerhandbuch und seine Aktualisierungen unter <http://solac.com>

FR) GARANTIE ET ASSISTANCE TECHNIQUE

Ce produit est reconnu et protégé par la garantie établie conformément à la législation en vigueur. Pour faire valoir vos droits ou intérêts, vous devez vous adresser à l'un de nos services d'assistance technique agréés. Pour savoir lequel est le plus proche, vous pouvez accéder au lien suivant : <http://solac.com>

Vous pouvez aussi nous contacter pour toute information.

Vous pouvez télécharger ce manuel d'instructions et ses mises à jour sur <http://solac.com>

PT) GARANTIA E ASSISTÊNCIA TÉCNICA

Este produto goza do reconhecimento e proteção da garantia legal em conformidade com a legislação em vigor. Para fazer valer os seus direitos ou interesses, deve recorrer sempre aos nossos serviços oficiais de assistência técnica.

Poderá encontrar o mais próximo de si através do seguinte website: <http://solac.com>

Também pode solicitar informações relacionadas, pondo-se em contacto conosco.

Pode fazer o download deste manual de instruções e suas atualizações em <http://solac.com>

IT) GARAZIA E ASSISTENZA TECNICA

Questo prodotto possiede il riconoscimento e la protezione della garanzia legale di conformità con la legislazione vigente. Per far valere i suoi diritti o interessi, dovrà rivolgersi a uno qualsiasi dei nostri servizi ufficiali di assistenza tecnica.

Può trovare il più vicino cliccando sul seguente link: <http://solac.com>

Inoltre, può richiedere informazioni mettendosi in contatto con noi.

Può scaricare questo manuale di istruzioni e i suoi aggiornamenti da <http://solac.com>

CA) GARANTIA I ASSISTÈNCIA TÈCNICA

Aquest producte gaudeix del reconeixement i protecció de la garantia legal de conformitat amb la legislació vigent. Per fer valer els seus drets o interessos ha d'acudir a qualsevol dels nostres serveis d'assistència tècnica oficials.

Podrà trobar el més proper accedint al següent enllaç web: <http://solac.com>

També pot demanar informació relacionada posant-se en contacte amb nosaltres al telèfon que apareix al final d'aquest manual.

Podeu descarregar aquest manual d'instruccions i les seves actualitzacions a <http://solac.com>

NL) GARANTIE EN TECHNISCHE ONDERSTEU- NING

Dit product valt onder de legale garantievooraarden zoals bepaald in de actuele wetgeving. Om een beroep te doen op uw rechten of aanspraken kunt u contact opnemen met onze officiële technische service.

U kunt de dichtstbijzijnde technische service vinden op de website: <http://solac.com>

Voor verdere informatie kunt u ook contact met ons opnemen.

U kunt deze gebruiksaanwijzing en eventuele actualiseringen ervan downloaden via <http://solac.com>

PL) GWARANCJA I SERWIS TECHNICZNY

Ten produkt jest uznawany i chroniony prawną gwarancją zgodnie z obowiązującymi przepisami. W celu wyegzekwowania swoich praw lub interesów, należy udać się do dowolnego z naszych oficjalnych usług pomocy technicznej.

Najbliższy punkt można znaleźć, korzystając z poniższego linku: <http://solac.com>

Można również poprosić o informacje, kontaktując się z nami.

Można też pobrać niniejszą instrukcję obsługi i jej aktualizacje <http://solac.com>

BG) ГАРАНЦИЯ И ТЕХНИЧЕСКА ПОМОЩ

Настоящият продукт има законна гаранция, в съответствие с действащото законодателство. За да упражните правата си на потребител следва да се насочите към някой от нашите оторизирани сервиси.

Най-близкия до Вас сервиз можете да откриете на следния линк: <http://solac.com>

Също така, можете да потърсите информация, свързвайки се с нас (вижте на последната страница на наръчника).

Наръчника с указания и неговите осъвременявания можете да свалите на следния <http://solac.com>

CZ) ZÁRUKA A TECHNICKÁ PODPORA

Tento produkt má uznání a ochranu právní záruky v souladu s platnými právními předpisy. Chcete-li uplatnit vaše práva nebo zájmy, musíte navštívit některý z našich oficiálních servisů technické podpory.

Nejbližší můžete najít na následujícím odkazu: <http://solac.com>

Můžete si také vyžádat související informace, a to tak, že nás kontaktujete.

Tento návod k obsluze a jeho aktualizace si můžete stáhnout na adrese <http://solac.com>

SK) ZÁRUKA A TECHNICKÁ POMOC

Tento výrobok má uznanie a ochranu právnej záruky v súlade s aktuálnou legislatívou. Ak si chcete presadiť svoje práva, musíte prejsť do našich oficiálnych služieb technickej pomoci.

Najbližšie služby nájdete na nasledujúcom webovom odkaze: <http://solac.com>

Ak požadujete aj súvisiace informácie, môžete sa obrátiť na nás.

Tento návod na obsluhu a jeho aktualizácie si môžete prevziať z lokality <http://solac.com>

HU) GARANCIA ÉS TECHNIKAI SEGÍTSÉGNYÚJ- TÁS

Ez a termék a hatályos jogszabályokkal összhangban a jogi garancia elismerését és védelmét élvezi. Jogainak vagy érdekeinek érvényesítése érdekében igénybe kell vennie hivatalos technikai segítségnyújtási szolgáltatásainkat.

A legközelebbi irodánkat a következő internetes linken keresztül találhatja meg: <http://solac.com>

Amennyiben további kapcsolódó információkat szeretne kapni, lépjen velünk kapcsolatba.

A jelen használati útmutatót és annak frissítéseit a <http://solac.com> címen töltheti le.

RO) GARANȚIE ȘI ASISTENȚĂ TEHNICĂ

Acest produs beneficiază de recunoașterea și protecția garanției legale în conformitate cu legislația în vigoare. Pentru a vă exercita drepturile sau interesele, trebuie să vă adresați unuia dintre serviciile noastre oficiale de asistență tehnică.

Puteți găsi cel mai apropiat serviciu de asistență tehnică accesând următorul link web: <http://solac.com>

De asemenea, puteți solicita informații conexe, contactând-ne (consultați ultima pagină a manualului).

Puteți descărca acest manual de instrucțiuni și actualizările sale <http://solac.com>

(AR) الضمان والمساعدة التقنية

يحظى هذا المنتج بالاعتراف والحماية من الضمان القانوني وفقاً للتشريعات النافذة. لطلب حقوقك أو مصالحك يجب عليك مراجعة أي مركز من مراكزنا لخدمات المساعدة التقنية الرسمية.

يمكنك العثور على الأقرب عن طريق الدخول إلى رابط الموقع التالي:

<http://solac.com> (حسب العلامة التجارية)

كما يمكنك طلب المعلومات ذات الصلة عن طريق الاتصال بنا عبر الهاتف. ويمكنك تحميل دليل التعليمات هذا وتحديثاته على الموقع <http://solac.com>

AR) ARGENTINA - SOUTH AMERICA

Av. del Libertador 1298,(B1638BEY)
Vicente López (Pcia.Buenos Aires)
541153685223

BG) BULGARIA - EUROPE

265,Okolovrasten Pat, Mladost 4 1766
SOFIA
35929211120

DZ) ARGELIA - AFRICA

46, Ave MAX MARCHAND
Oran
213041532020

ES) ESPAÑA - EUROPE

Avda. Los Huetos, 79-81
1010 Vitoria
902012539
atencioncliente@solac.com

FR) FRANCIA - EUROPE

ZA Les Bas Musats, 18
Les Bas Musats 89100
Malay-le-Grand
03 86 83 90 90

HU) HUNGRÍA - EUROPE

Késmárk utca 11-13 1158
BUDAPEST
+36 1 370 4519

IND) INDIA - ASIA

C-175, Sector-63, Noida,
Gautam Budh Nagar - 201301
Delhi
(+91) 120 4016200

LB) LÍBANO - MIDDLE EAST

Imasdounian Building 701064 Zalka,
Beirut
961 1 887 501

LT) LITUANIA - EUROPE

Strazdo g. 70A LT-48460
Kaunas
8-37 759025

MAR) MARRUECOS - AFRICA

Big distribution society
4 Rue 13 Lot Smara, Oulfa,
Casablanca
(+212) 522 89 40 21

ME) MONTENEGRO - EUROPE

Rastovac bb, 81400
Niksic
+382 40 217 055

MXN) MEXICO - AMERICA

Rosas Moreno N° 4-203 Colonia de San Rafael C.P.
06470 – Delegación Cuauhtémoc
Ciudad de México
(+52) 55 55468162

NL) HOLANDA - EUROPE

Wartelstraat 2, 8223 EH
Lelystad
0320-237930

PER) PERU - AMERICA

Calle los Negocios 428, Surquillo
Lima
(511) 421 6047

PT) PORTUGAL - EUROPE

Avenida Rainha D. Amélia, nº12-B 1600-677 Lisboa
+351 210966324

SA) SOUTHAFRICA - AFRICA

Unit 25 & 26, San Croy Office Park, Die Agora Road, Cro-
ydon, Kempton Park, 1619
Johannesburg
(+27) 011 392 5652

solac

lo que hacemos, lo hacemos bien
what we do, we do well

Español / **ES**
English / **EN**
Français / **FR**
Português / **PT**
Italiano / **IT**
Català / **CA**

Rev: 20/09/2021

www.solac.com