

MOD.  
PC1500/1501

**solac**



CEPILLO VERTICAL  
INSTRUCCIONES DE USO

VERTICAL BRUSH  
INSTRUCTIONS FOR USE

BROSSE VERTICALE  
MODE D'EMPLOI

VERTIKALEN PINSEL  
GEBRAUCHSANLEITUNG

ESCOVA VERTICAL  
INSTRUÇÕES DE USO

PENNELATE VERTICALI  
ISTRUZIONI PER L'USO

VERTICALE PENSEEL  
GEBRUIKSAANWIJZING

**VERTI KÁLNÍ KARTÁČ**  
NÁVOD K POUŽITÍ

SZCZOTKI W PIONIE  
INSTRUKCJA OBSŁUGI

VERTIKÁLNE KEFA  
NÁVOD NA POUŽITIE

FÜGG ÓLEGES KEFE  
HASZNÁLATI UTASÍTÁS

**ВЕРТИ КАЛЕН ЧЕТКА**  
ИНСТРУКЦИЯ ЗА УПОТРЕБА

PERIE VERTICAL Ă  
INSTRUCȚIUNI DE UTILIZARE

فرشاة العمودية  
اميلعت

Solac is a registered Trade Mark



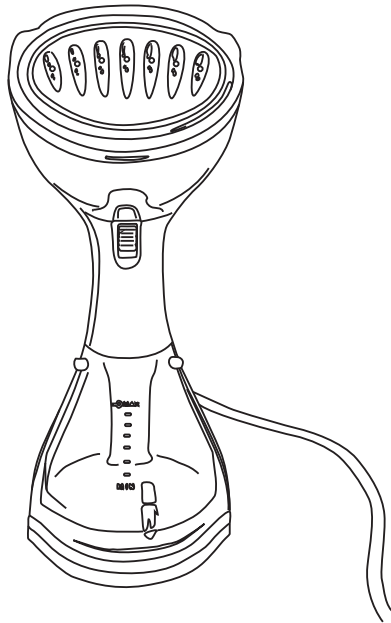
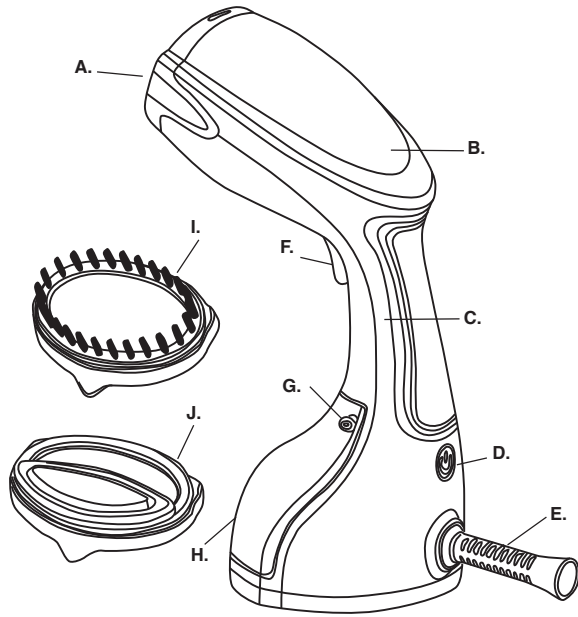

## COMPONENTES PRINCIPALES

- A cabezal de vapor
- B luz indicadora de encendido
- C asa
- D botón de encendido
- E protector cable
- F botón de activación de vapor
- G botón de liberación del tanque de agua
- H depósito de agua (extraíble)
- I cepillo de tejido (extraíble)
- J cepillo para ropa (extraíble)

## CÓMO USAR SU VAPORIZADOR DE PRENDAS

### ANTES DE USARLO POR PRIMERA VEZ:

- Retire cualquier pegatina o cubierta protectora del cabezal del vaporizador.
- Desenrolle y estire el cable antes de su uso.
- Al utilizar el vaporizador de prendas por primera vez, deje que suelte vapor durante unos minutos. Esto contribuye a eliminar las impurezas y olores, que podrían permanecer debido al proceso de fabricación.
- Al utilizar el vaporizador de prendas por primera vez, es posible que desee probar el vaporizador en un viejo pedazo de tela, antes de utilizarlo con su ropa.

### MONTAJE Y FUNCIONAMIENTO DE SU VAPORIZADOR DE PRENDAS

1. Pulse el botón de liberación del depósito de agua, saque el depósito de agua, abra la tapa de entrada del agua y rellene con agua del grifo hasta alcanzar el nivel máximo (véase la fig. 1). El depósito de agua siempre tiene que estar lleno por lo menos hasta un tercio de su capacidad. Durante su llenado, no se debe superar el nivel máximo. Vuelva a colocar el depósito de agua.
2. Sostenga el aparato con la mano colocada de manera segura en el cuello del vaporizador de prendas, manteniéndolo en una posición vertical, y utilice la otra mano para sujetar el cepillo sobre el cabezal del vaporizador. El cepillo se puede conectar en am-

bos sentidos y se bloqueará en su posición con un "clic" audible.

3. Conecte el aparato a una toma de corriente y enciéndalo. Al pulsar el botón de encendido, el piloto de encendido se pondrá a parpadear y el aparato comenzará a calentarse. Cuando la luz del piloto deje de parpadear para quedarse fija, significa que ha finalizado el precalentamiento y que puede empezar a usarlo. Al pulsar el botón de encendido nuevamente, se apaga el vaporizador. Cuando el aparato está apagado, el piloto indicador se apagará.
4. Una vez que el agua ha alcanzado el nivel máximo y el aparato está conectado a la toma de corriente, deje que el vaporizador se precaliente antes de su uso.
5. Este vaporizador de prendas tiene una función de apagado automático inteligente. Cuando el usuario deja de utilizar este producto durante un cierto tiempo, el producto del circuito de control interno cortará el suministro de energía para prevenir accidentes y para ahorrar electricidad.

### CÓMO VAPORIZAR SUS PRENDAS

- El vaporizador de prendas es fácil de usar y es perfecto para la eliminación de arrugas o pliegues de la ropa y las cortinas, así como para revitalizar los textiles del hogar.
- Se puede utilizar en la mayoría de los tejidos, siempre y cuando la prenda esté colgada o donde el vaporizador pueda ser utilizado fácilmente en una posición vertical, moviéndolo sobre la prenda en un movimiento ascendente y descendente.

 **NOTA:** el vaporizador de prendas está diseñado para ser utilizado en una posición vertical sobre prendas colgadas. Absténgase de utilizar el vaporizador en prendas colocadas en una posición horizontal.

1. Compruebe que haya ventilación detrás de la tela
2. Compruebe que los bolsillos de la prenda estén vacíos
3. Cuelgue la prenda de una percha y estire ligeramente la tela con una mano
4.  **NOTA:** se recomienda no vaporizar sobre accesorios de metal. Actúe con cuidado y vaporice en torno a los accesorios de metal.

5. Presione y mantenga presionado el botón del vaporizador. Durante la operación de vaporizado, sentirá vibraciones y oirá un zumbido sutil. Esto es normal. Realice el vaporizado con el cabezal dirigido hacia el frente y en posición vertical.
6. Presione suavemente el cepillo contra la prenda, moviendo el brazo en un movimiento ascendente y descendente sobre las arrugas de la tela.
7. Suelte el botón del vaporizador para detener el vapor.

 **NOTA:** para obtener mejores resultados, asegúrese de que estira el tejido mientras lo vaporiza.

 **ADVERTENCIA:** el vaporizador de prendas genera altas temperaturas del vapor. No toque el cabezal de vaporizador y asegúrese de que el vaporizador está dirigido hacia el frente y en posición vertical.

8. Cuando utilice el vaporizador de prendas sin el cepillo, mantenga una distancia de, como mínimo, 5 cm entre el cabezal del vaporizador y la prenda.

### PARA VAPORIZAR CORTINAS

1. Lave y seque las cortinas según lo recomendado para el tipo de tejido.
2. Cuelgue las cortinas y vaporícelas cuando estén colgadas en su lugar.
3. Estire ligeramente la cortina con una mano, mientras vaporiza, para ayudar a eliminar las arrugas más fácilmente.

### VAPORIZAR MUEBLES TAPIZADOS

1. El vaporizador de prendas también se puede utilizar para revitalizar tapicerías, las fundas de muebles y los cojines en los muebles y en la habitación. Antes de vaporizar, siempre hay que probar en una pequeña zona del tejido que no sea visible.
2. Mantener el vaporizador en posición vertical y utilizarlo con movimientos ascendentes y descendentes. Vaporizar ligeramente sobre la tela de sus muebles. Es recomendable sostener los cojines y mantenerlos en posición vertical mientras se vaporizan. Deje que los cojines se sequen completamente antes de volver a colocarlos en los muebles.

 **NOTA:** con el fin de proteger las telas delicadas, como la seda, es recomendable utilizar el vaporizador con el cepillo. Para un mejor resultado al eliminar las arrugas rebeldes, retire el accesorio de cepillo de tela del cabezal del vaporizador y vaporice continuamente sobre el área seleccionada, hasta que se eliminen las arrugas.

 **ADVERTENCIA:** antes de montar o desmontar el cepillo, desconecte siempre el vaporizador de prendas.

 **NOTA:** utilice únicamente los accesorios suministrados.

 **NOTA:** si la unidad se vuelve ruidosa, emitiendo un zumbido fuerte y no genera vapor, compruebe el nivel de agua del depósito de agua.

 **ADVERTENCIA:** no utilice el vaporizador de prendas directamente sobre la piel de un animal

### DESPUÉS DE CADA USO

- Pulse el botón de encendido, desconecte la alimentación en la toma de corriente y desconecte el cable de alimentación de la toma de corriente.
- Abra la entrada del depósito de agua y (sobre un fregadero o un cubo) vierta el depósito de agua para vaciar el agua restante del mismo.
- Colocar el vaporizador de prendas en su base, en posición vertical, y dejar enfriar.

## PRINCIPAL COMPONENTS

- A steam head
- B power indicator light
- C handle
- D power button
- E cord guard
- F steam activation button
- G water tank release button
- H water tank (removable)
- I fabric brush (removable)
- J lint brush (removable)

## USING YOUR GARMENT STEAMER

### BEFORE FIRST USE

- Remove any sticker or protective cover from the steam head.
- Unwind and straighten the cord before use.
- When operating the garment steamer for the first time, allow it to steam for a few minutes. this will remove any impurities and odours that might have been left by the manufacturing process.
- When operating the garment steamer for the first time, you may want to try the steamer on an old piece of fabric before steamer on an old piece of fabric before steaming your garment.

### ASSEMBLING/OPERATING YOUR GARMENT STEAMER:

1. Press the water tank release button, pull out the water tank, open the water inlet cover and fill tap water into the water tank until it reaches the MAXIMUM level (see Fig.1). Always ensure the water tank is at least a third full. Do not exceed the MAXIMUM level when filling the water tank. Put back the water tank.
2. Hold the appliance with your hand positioned safely at the neck of the garment steamer. in an upright position, use your other hand to attach the fabric brush onto the steam head. The fabric brush can be at-

tached either way and will lock into position with an audible "click".

3. Connect the appliance to a power outlet and switch on. Press the power button, the power indicator light will be flashing, appliance began to heating. When the lights stop flashing into long bright, that preheat finished you can start using. Switch off the steamer by press the power button. When the appliance is power off, the indicator light will extinguish
4. Once the water is filled to the MAXIMUM level and the appliance is connected to the power outlet, allow the garment steamer to preheat before use.
5. This garment steamer has an intelligent automatic power off function. When the user stops operating this product over a certain time, the product of internal control circuit will be cut off power supply, prevent the happening of the accident, and can save electricity.

### HOW TO STEAM YOUR GARMENT

- The garment steamer is easy to use and is perfect for removing wrinkles/creases from garments and curtains as well as refreshing furnishing fabrics.
- It can be used on most fabrics as long as the fabric is hanging or where the garment steamer can be easily used in an upright position moving over the fabric in an up and down motion.

 NOTE: the garment steamer is designed to be used in an upright position on hanging garments. Refrain from using the steamer in or on garments in a horizontal position.

1. Check that there is ventilation behind the fabric
2. Check garment pockets are empty
3. Hang the garment from a hanger and stretch the fabric slightly with one hand
4.  NOTE: we recommend you do not steam over metal accessories. Use caution and steam around the metal accessories.
5. Press and hold down the steam button. You will feel vibrations and hear a subtle humming sound while steaming; this is normal; steam facing away from you and in an upright position.

6. Gently press the fabric brush against the garment, moving your arm in an up and down motion targeting creases in the fabric.

7. Release the steam button to stop the steam.

 NOTE: ensure that the fabric to be steamed is being stretched whilst steaming for best results.

 **WARNING:** the garment steamer generates high temperatures of steam. Do not touch the steam head, make sure the steamer is facing away from you in an upright position.

8. If using the garment steamer without the fabric brush, keep a distance of at least 5cm between the steam head and the garment.

### TO STEAM CURTAINS

1. Wash and dry curtains as directed, according to the fabric type.
2. Hang the curtains and steam when they are hanging in place.
3. Lightly stretch the curtain with one hand while steaming to help remove creases more easily.

### TO STEAM UPHOLSTERY

1. The garment steamer can be used to help freshen up upholstery, slip covers on furniture and cushions from the furniture and in the room. Before steaming, always test on a small area of the fabric that is not visible.
2. Keeping the garment steamer in an upright position and using an up and down motion. Lightly steam over the fabric of your furniture. cushions should be removed and held upright for steaming. Allow cushions to dry thoroughly before replacing on furniture.

 NOTE: It is recommended that you use the fabric brush attachment when steaming delicate fabrics such as silk, this will minimise the garment whilst steaming. For better result when removing stubborn creases, remove the fabric brush attachment from the steam head and continuously steam over the selected area until creases are removed.

 **WARNING:** Always unplug the garment steamer before attaching or detaching the fabric brush.

 NOTE: Only use attachments or accessories provided.

 NOTE: If the unit becomes noisy with a loud humming sound and no steam is being generated, check the water level in the water tank.

 **WARNING:** Do not use the garment steamer directly on the body or animals.

### AFTER EACH USE

- Press the power button, switch the power off at the power outlet and disconnect the power cord from the power outlet.
- Open the water tank inlet and (over a sink or bucket) invert the water tank to empty the remaining water from the tank.
- Stand the garment steamer on its base, in an upright position, and allow to cool.

## PRINCIPAUX ÉLÉMENTS

- A tête de vapeur
- B voyant d'alimentation
- C manipuler
- D bouton d'alimentation
- E garde de cordon
- F bouton d'activation de vapeur
- G réservoir d'eau bouton de déverrouillage
- H réservoir d'eau (amovible)
- I brosse de tissu (amovible)
- J brosse à charpie (amovible)

## COMMENT UTILISER VOTRE DÉFROISSEUR -VAPEUR

### AVANT LA PREMIÈRE UTILISATION :

- Enlevez le film ou protection de la tête du défroisseur.
- Déroulez et étirez le câble avant son utilisation.
- Lors de la première utilisation du défroisseur, laissez sortir la vapeur durant quelques minutes pour éliminer d'éventuelles impuretés et odeurs qui auraient pu subsister en raison du processus de fabrication.
- Lorsque vous utiliserez le défroisseur pour la première fois, essayez-le sur un vieux morceau de tissu avant de l'utiliser sur vos vêtements.

### MONTAGE ET FONCTIONNEMENT DE VOTRE DÉFROISSEUR-VAPEUR

1. Appuyez sur le bouton de libération du réservoir d'eau, enlevez le réservoir, ouvrez le couvercle de l'entrée d'eau et remplissez avec de l'eau du robinet jusqu'au niveau maximum (voir fig.1). Le réservoir d'eau doit toujours être rempli au moins jusqu'à un tiers de sa capacité. Pendant le remplissage, ne jamais dépasser le niveau maximum. Remettre le réservoir à sa place.
2. Saisissez fermement l'appareil par le manche et maintenez-le en position verticale, et utilisez l'autre main pour installer la brosse sur la tête du défroisseur. La brosse

peut être montée dans les deux sens et restera bloquée dans sa position avec un « clic » audible.

3. Branchez l'appareil sur une prise de courant et allumez-le. En appuyant sur l'interrupteur on/off, le voyant d'allumage se mettra à clignoter et l'appareil commencera à chauffer. Lorsque la lumière du voyant cesse de clignoter, cela veut dire que le pré-chauffage est terminé et que vous pouvez commencer à utiliser l'appareil. En appuyant une nouvelle fois sur l'interrupteur on/off, le défroisseur s'éteint. Lorsque l'appareil est éteint, le voyant aussi s'éteint.
4. Une fois que vous aurez rempli le réservoir à son niveau maximum et que vous aurez branché l'appareil sur la prise de courant, laissez le défroisseur préchauffer avant son utilisation.
5. Ce défroisseur-vapeur est doté d'une fonction intelligente d'arrêt automatique. Lorsque l'utilisateur cesse d'utiliser ce produit durant un certain temps, le produit du circuit de contrôle interne coupe l'alimentation électrique pour prévenir tout accident et économiser l'électricité.

### COMMENT DÉFROISSER VOS VÊTEMENTS

- Le défroisseur-vapeur est facile à utiliser et idéal pour défroisser et éliminer les plis des vêtements et des rideaux, ainsi que pour raviver tout objet en tissu de votre maison.
- Il est possible de vaporiser sur la plupart des tissus, à condition que le vêtement soit suspendu ou que le défroisseur puisse être utilisé sans problème en position verticale, en le déplaçant sur le vêtement de bas en haut ou vice-versa.

**NOTE :** le défroisseur-vapeur est conçu pour être utilisé en position verticale sur des vêtements suspendus. Abstenez-vous d'utiliser le défroisseur-vapeur sur des vêtements disposés à l'horizontale.

1. Vérifiez qu'il y a de la ventilation derrière le tissu
2. Vérifiez que les poches du vêtement sont vides
3. Suspendez le vêtement sur un cintre et tirez légèrement sur le tissu avec une main



4.  NOTE : il est conseillé de ne pas vaporiser sur les accessoires métalliques. Vaporisez en faisant attention autour des accessoires métalliques.
5. Appuyez et maintenez appuyée la gâchette-vapeur. Durant l'opération de défroissage, vous percevrez des vibrations et vous entendrez un léger bourdonnement. Cela est normal. Procédez au défroissage avec la tête dirigée vers le vêtement et en position verticale.
6. Appuyez légèrement la brosse contre le vêtement, en déplaçant le bras du bas vers le haut et du haut vers le bas sur les plis du tissu.
7. Lâchez la gâchette-vapeur du défroisseur pour arrêter la vapeur.

 NOTE : pour de meilleurs résultats, assurez-vous de bien tirer sur le tissu pendant que vous le vaporisez.

 **AVERTISSEMENT** : la vapeur produite par le défroisseur-vapeur atteint des températures élevées. Ne touchez pas la tête du défroisseur et assurez-vous que le défroisseur est bien dirigé vers le vêtement et en position verticale.

8. Si vous utilisez le défroisseur sans la brosse, maintenez une distance minimum de 5 cm entre la tête du défroisseur et le vêtement.

#### **POUR DÉFROISSER DES RIDEAUX**

1. Lavez et séchez les rideaux suivant les recommandations applicables au type de tissu.
2. Accrochez les rideaux à leur place habituelle et vaporisez-les.
3. Tirez légèrement sur le rideau avec une main pendant que vous vaporisez pour éliminer plus facilement les plis.

#### **VAPORISER DES MEUBLES TAPISSÉS**

1. Le défroisseur-vapeur peut aussi être utilisé pour raviver des tapisseries, des housses de meubles et des coussins. Avant de vaporiser, toujours faire un essai sur une petite zone du tissu non visible.
2. Maintenir le défroisseur en position verticale et l'utiliser avec des mouvements de bas en haut et de haut en bas. Vaporisez légèrement le tissu de vos meubles. Il est conseillé

de tenir les coussins avec la main et de les maintenir en position verticale pendant la vaporisation. Laissez-les sécher complètement avant de les remettre à leur place.

 NOTE : pour protéger les tissus fragiles, comme la soie, il est préférable d'utiliser le défroisseur avec la brosse. Pour un meilleur résultat lors de l'élimination de plis rebelles, retirez l'accessoire brosse-tissu de la tête du défroisseur et vaporisez de manière continue sur la zone sélectionnée, jusqu'à l'élimination complète des plis.

 **AVERTISSEMENT** : avant de monter ou de démonter la brosse, débranchez toujours le défroisseur-vapeur.

 NOTE : utilisez uniquement les accessoires fournis avec l'appareil.

 NOTE : si l'appareil devient bruyant, en émettant un fort bourdonnement, et qu'il ne produit pas de vapeur, vérifiez le niveau d'eau du réservoir.

 **AVERTISSEMENT** : ne pas utiliser le défroisseur-vapeur directement sur la peau animale

#### **APRÈS CHAQUE UTILISATION**

- Appuyez sur l'interrupteur on/off et débranchez l'appareil de la prise de courant.
- Ouvrez le réservoir d'eau et, au-dessus d'un évier ou d'une bassine, videz le restant d'eau.
- Rangez le défroisseur-vapeur sur son socle, en position verticale, et laissez-le refroidir.

## HAUPTBESTANDTEILE

- A Dampfkopf
- B Betriebsanzeige
- C Griff
- D Netzschalter
- E Kabel Schutz
- F Dampfaktivierungstaste
- G Wassertank Entriegelungsknopf
- H Wasserbehälter (abnehmbar)
- I Stoffbürste (abnehmbar)
- J Fusselbürste (abnehmbar)

## HINWEISE ZUR BENUTZUNG IHRES STEAMERS

### VOR DER ERSTEN BENUTZUNG:

- Entfernen Sie Etiketten oder Schutzfolien vom Kopf des Steamers.
- Wickeln Sie das Kabel vor der Benutzung vollständig ab und ziehen Sie es gerade.
- Bei der ersten Benutzung des Steamers lassen Sie zunächst ein paar Minuten Dampf austreten. Auf diese Weise können aus dem Herstellungsprozess verbliebene Verunreinigungen und Gerüche eliminiert werden.
- Wenn Sie den Steamer das erste Mal benutzen, sollten Sie ihn zunächst auf einem alten Stück Stoff ausprobieren, bevor Sie ihn an Ihrer Kleidung verwenden.

### MONTAGE UND FUNKTIONSWEISE DES STEAMERS

1. Betätigen Sie die Löse-Taste für den Wassertank, nehmen Sie diesen heraus, öffnen Sie den Deckel und füllen Sie ihn bis zum Maximum mit Leitungswasser (siehe Abb. 1). Der Wassertank muss immer mindestens bis zu einem Drittel seines Fassungsvermögens gefüllt sein. Beim Füllen darf die Maximum-Markierung nicht überschritten werden. Setzen Sie den Wassertank wieder ein.
2. Halten Sie das Gerät fest mit der einen Hand am Hals des Steamers, in vertikaler

Position. Mit der anderen Hand setzen Sie den Bürstenaufsatz auf den Kopf des Steamers. Der Bürstenaufsatz kann in beiden Richtungen aufgesetzt werden. Er ist korrekt auf seiner Position verriegelt, wenn ein "Klick" zu vernehmen ist.

3. Schließen Sie das Gerät an eine Netzdose und schalten Sie es ein. Beim Betätigen der Einschalttaste, beginnt die Funktionsleuchte zu blinken und das Gerät heizt auf. Wenn die Funktionsleuchte kontinuierlich blinkt, ist der Vorwärmprozess abgeschlossen und das Gerät kann eingesetzt werden. Betätigen Sie die Einschalttaste erneut, schaltet der Steamer aus. Bei ausgeschaltetem Gerät schaltet auch die Funktionsleuchte aus.
4. Wenn Wasser bis zum maximalen Füllstand vorhanden und das Gerät an eine Netzdose angeschlossen ist, lassen Sie es vor dem Benutzen aufheizen.
5. Dieser Steamer verfügt über eine intelligente automatische Ausschaltfunktion. Wenn der Benutzer das Gerät eine bestimmte Zeit lang nicht benutzt, unterbricht der interne Steuerkreislauf die Energieversorgung, um Unfälle zu vermeiden und Energie zu sparen.

### BENUTZEN DES STEAMERS

- Der Steamer ist einfach in der Benutzung und hervorragend geeignet, Falten oder Knicke aus Kleidung und Vorhängen zu entfernen und Haushaltstextilien aufzufrischen.
- Er kann auf den meisten Geweben verwendet werden. Voraussetzung ist, dass das Kleidungsstück hängt und der Steamer problemlos in vertikaler Position benutzt und an dem Kleidungsstück aufund abwärts bewegt werden kann.

**ANMERKUNG:** Der Steamer ist für die Benutzung in vertikaler Position an hängender Kleidung ausgelegt. Benutzen Sie das Gerät nicht an horizontal positionierten Kleidungsstücken.

1. Vergewissern Sie sich, dass hinter dem Stoff ausreichend Ventilation sichergestellt ist.
2. Vergewissern Sie sich, dass die Taschen des Kleidungsstücks leer sind.
3. Hängen Sie das Kleidungsstück auf einen Bügel und ziehen Sie es leicht mit der Hand in Form.

4.  ANMERKUNG: Es wird empfohlen, die Anwendung des Steamers auf metallenen Accessoires zu vermeiden. Seien Sie vorsichtig und wenden Sie den Dampf um diese Accessoires herum an.
5. Betätigen Sie die Dampftaste und halten Sie sie während des Bedampfungsprozesses gedrückt. Während des Bedampfens werden Sie ein leichtes Vibrieren spüren und ein leises Brummen vernehmen. Das ist normal. Halten Sie den Steamer-Kopf beim Bedampfen nach vorn und in vertikaler Position.
6. Drücken Sie die Bürste leicht gegen das Kleidungsstück und bewegen Sie ihren Arm hoch und runter über die Falten des Stoffs.
7. Lassen Sie die Taste los, um den Bedampfungs Vorgang zu unterbrechen.

 ANMERKUNG: Um bessere Ergebnisse zu erreichen, ziehen Sie das Gewebe während des Bedampfens.

 **WARNHINWEIS:** Der Steamer erzeugt hohe Dampftemperaturen. Berühren Sie den Dampfkopf nicht und vergewissern Sie sich, dass sie den Steamer nach vorn und in vertikaler Position halten.

8. Wenn Sie den Steamer ohne den Bürstenaufsatz verwenden, halten Sie den Dampfkopf mindestens 5 cm von dem Kleidungsstück entfernt.

### **BEDAMPFEN VON VORHÄNGEN**

1. Waschen und trocknen Sie die Vorhänge wie für das Gewebe vorgeschrieben.
2. Hängen Sie die Vorhänge auf und bedampfen Sie sie, wenn sie an ihrem Bestimmungsort hängen.
3. Ziehen Sie den Vorhang beim Bedampfen leicht mit einer Hand, um die Falten leichter zu entfernen.

### **BEDAMPFEN VON POLSTERMÖBELN**

1. Der Steamer kann auch zum Auffrischen von Polstern, Möbelbezügen und Kissen dieser Möbel verwendet werden. Vor dem Verwenden des Steamers muss immer zunächst ein Test an einer nicht sichtbaren Stelle durchgeführt werden.

2. Halten Sie den Steamer in vertikaler Position und bewegen Sie ihn auf und abwärts. Bedampfen Sie den Bezugsstoff Ihrer Möbel leicht. Es ist empfehlenswert, die Kissen beim Bedampfen in vertikaler Position zu halten. Lassen Sie die Kissen gut trocknen, bevor Sie sie wieder auf den Sitzmöbeln platzieren.

 ANMERKUNG: Um empfindliche Stoffe wie z.B. Seide zu schützen, sollte der Steamer mit dem Bürstenaufsatz verwendet werden. Für bessere Ergebnisse bei hartnäckigen Falten nehmen Sie den Bürstenaufsatz vom Dampfkopf ab und bedampfen den betroffenen Bereich durchgängig, bis die Falten verschwunden sind.

 **WARNUNG:** Bevor Sie den Bürstenaufsatz montieren oder abnehmen, schalten Sie den Steamer unbedingt aus.

 ANMERKUNG: Verwenden Sie nur mitgeliefertes Zubehör.

 ANMERKUNG: Sollte das Gerät laute Geräusche erzeugen, laut brummen oder keinen Dampf mehr erzeugen, prüfen Sie, ob genug Wasser im Tank ist.

 **ACHTUNG:** Benutzen Sie den Steamer niemals direkt an Tierfell.

### **NACH JEDER BENUTZUNG**

- Betätigen Sie den Einschalter, unterbrechen Sie die Stromzufuhr an dem Anschluss und ziehen Sie den Stecker aus der Netzdose.
- Öffnen Sie die Aufnahme des Wassertanks (über einem Spülbecken oder Eimer) und entleeren Sie das verbliebene Wasser aus dem Tank.
- Setzen Sie den Steamer in vertikaler Position auf seine Basis und lassen Sie ihn abkühlen.

## COMPONENTES PRINCIPAIS

- A cabeça de vapor
- B luz indicadora de energia
- C manusear
- D botão de energia
- E guarda cabo
- F botão de ativação de vapor
- G botão de liberação tanque de água
- H tanque de água (removível)
- I escova de tecido (removível)
- J escova de pano (removível)

## COMO UTILIZAR O VAPORIZADOR DE PEÇAS

### ANTES DA PRIMEIRA UTILIZAÇÃO:

- Retire eventuais autocolantes ou a tampa protectora da cabeça do vaporizador.
- Desenrole e estique o cabo antes de utilizar.
- Ao utilizar o vaporizador de peças pela primeira vez, permita que liberte vapor por alguns minutos. Esta acção permite eliminar impurezas e odores que poderiam permanecer devido ao processo de fabrico.
- Ao utilizar o vaporizador de peças pela primeira vez, recomenda-se testá-lo num pedaço de tecido antigo, antes de utilizá-lo com o seu vestuário.

### MONTAGEM E FUNCIONAMENTO DO VAPORIZADOR DE PEÇAS

1. Prima o botão de libertação do depósito de água, retire o depósito de água, abra a tampa de entrada de água e encha com água da torneira até alcançar o nível máximo (consulte a fig. 1). O depósito de água deverá ter sempre água, pelo menos, até um terço da sua capacidade. Durante o enchimento, não ultrapasse o nível máximo. Volte a colocar o depósito de água.
2. Com uma mão, segure a pega do vaporizador de peças, mantendo o aparelho na posição vertical, e utilize a outra mão para fixar a escova à cabeça do vaporizador. A esco-

va pode ser fixada em ambos os sentidos e bloqueia-se no lugar com um estalido.

3. Ligue o aparelho a uma tomada eléctrica e acenda-o. Ao premir o interruptor de ligar, o indicador de ligado fica intermitente e o aparelho começa a aquecer. Quando a luz do indicador ficar fixa, a fase de preaquecimento do aparelho foi concluída e poderá começar a utilizá-lo. Ao premir novamente o interruptor de ligar, desliga-se o vaporizador. Quando o aparelho está desligado, o indicador desliga-se.
4. Quando a água atingir o nível máximo e o aparelho está ligado à rede eléctrica, aguarde que o vaporizador preaqueça antes de utilizar.
5. Este vaporizador de peças tem uma função de desactivação automática inteligente. Quando o utilizador deixa de utilizar o produto por um certo período de tempo, o dispositivo do circuito de controlo interno corta o fornecimento de energia para prevenir acidentes e poupar energia eléctrica.

### COMO VAPORIZAR AS SUAS PEÇAS

- O vaporizador de peças é fácil de usar e é perfeito para eliminar rugas e pregas de roupa e cortinas, assim como para revitalizar a roupa de casa.
- Pode ser utilizado na maioria dos tecidos, sempre que a peça esteja pendurada ou quando o vaporizador possa ser utilizado facilmente na posição vertical, movimentando-o sobre a peça de forma ascendente e descendente.

☞ **NOTA:** o vaporizador de peças foi concebido para ser utilizado na posição vertical sobre peças penduradas. Não utilize o vaporizador em peças que estejam numa posição horizontal.

1. Verifique se existe ventilação atrás do tecido
2. Verifique se os bolsos da peça estão vazios
3. Pendure a peça num cabide e estique ligeiramente o tecido com uma mão
4. ☞ **NOTA:** recomenda-se não vaporizar sobre peças de metal. Utilize o aparelho com cuidado e vaporize à volta de peças de metal.
5. Prima e mantenha premido o botão do vaporizador. Durante a operação de vapor, sentirá vibrações e ouvirá um zumbido subtil. Isto é normal. Realize a vaporização com

a cabeça dirigida para a frente e na posição vertical.

6. Prima suavemente a escova contra a peça, movendo o braço num movimento ascendente e descendente sobre as rugas do tecido.
7. Liberte o botão do vaporizador para deter o vapor.

 **NOTA:** para obter melhores resultados, certifique-se de que estica o tecido enquanto o vaporiza.

 **ADVERTÊNCIA:** o vaporizador de peças gera temperaturas de vapor elevadas. Não toque na cabeça do vaporizador e certifique-se de que o vaporizador está virado para a frente e na posição vertical.

8. Ao utilizar o vaporizador de peças sem a escova, mantenha uma distância de, no mínimo, 5 cm entre a cabeça do vaporizador e a peça.

### VAPORIZAR CORTINAS

1. Lave e seque as cortinas em conformidade com as recomendações para o tipo de tecido.
2. Vaporize as cortinas quando estiverem penduradas no seu lugar.
3. Estique ligeiramente a cortina com uma mão enquanto vaporiza, para ajudar a eliminar as rugas mais facilmente.

### VAPORIZAR MOBILIÁRIO FORRADO

1. O vaporizador de peças também pode ser utilizado para revitalizar tapeçarias, resguardos de sofás e almofadas de sofás e camas. Antes de vaporizar, realize um teste numa pequena zona do tecido que não seja visível.
2. Mantenha o vaporizador na posição vertical e utilize-o com movimentos ascendentes e descendentes. Vaporize ligeiramente sobre o tecido. Recomenda-se segurar as almofadas e mantê-las na posição vertical enquanto se vaporiza. Aguarde que as almofadas sequem completamente antes de voltar a colocá-las na mobília

 **NOTA:** para proteger tecidos delicados, como seda, recomenda-se utilizar o vaporizador com a escova. Para um melhor resultado ao eliminar

as rugas rebeldes, retire o acessório de escova de tecido da cabeça do vaporizador e vaporize continuamente sobre a área seleccionada, até eliminar as rugas.

 **ADVERTÊNCIA:** antes de montar ou desmontar a escova, desactive o vaporizador de peças.

 **NOTA:** utilize apenas os acessórios fornecidos.

 **NOTA:** se a unidade emitir muito ruído, um zumbido forte ou não gerar vapor, verifique o nível de água do depósito de água.

 **ADVERTÊNCIA:** não utilize o vaporizador de peças directamente sobre a pele de um animal.

### DEPOIS DO SEU USO

- Prima o interruptor de ligar, desligue a alimentação e retire a ficha da tomada eléctrica.
- Abra a entrada do depósito de água e (sobre o lava-loiça ou balde) verta o depósito de água para esvaziar a água restante.
- Coloque o vaporizador de peças na sua base, na posição vertical, e deixe arrefecer.

## COMPONENTI PRINCIPALI

- A testa del vapore
- B spia di alimentazione
- C maneggiare
- D pulsante di accensione
- E guardia cavo
- F pulsante di attivazione del vapore
- G pulsante di sblocco serbatoio acqua
- H serbatoio acqua (rimovibile)
- I pennello tessuto (rimovibile)
- J spazzola per abiti (rimovibile)

## COME UTILIZZARE IL VAPORIZZATORE PER INDUMENTI

### PRIMA DEL PRIMO UTILIZZO:

- Togliere qualsiasi adesivo o copertura di protezione dalla testina del vaporizzatore.
- Svolgere e allungare il cavo prima dell'uso.
- Quando si utilizza il vaporizzatore la prima volta, lasciar uscire vapore per qualche minuto. Questo processo contribuisce ad eliminare le impurità e gli odori, che potrebbero persistere dopo il processo di fabbricazione.
- Quando si utilizza il vaporizzatore per indumenti per la prima volta, si potrebbe utilizzare il dispositivo su un vecchio pezzo di tela, prima di utilizzarlo sugli indumenti.

### MONTAGGIO E FUNZIONAMENTO DEL SUO VAPORIZZATORE PER INDUMENTI

1. Premere il tasto di fuoriscita del serbatoio d'acqua, estrarre il serbatoio dell'acqua, aprire il coperchio di entrata dell'acqua e riempire con acqua corrente fino a raggiungere il livello massimo (vedere la fig.1). Il serbatoio dell'acqua deve essere sempre pieno almeno fino ad un terzo della sua capacità. Durante il suo riempimento, non si deve superare il livello massimo. Posizionare di nuovo il serbatoio dell'acqua.
2. Sostenere l'apparecchio con la mano posizionata in modo sicuro sul collo del vaporizzatore per indumenti, tenendolo in una

posizione verticale, e utilizzare l'altra mano per tenere la spazzola sulla testina del vaporizzatore. La spazzola si può collegare in entrambi i sensi e si bloccherà nella sua posizione con un "click".

3. Collegare l'apparecchio alla corrente e accenderlo. Una volta premuto il tasto di accensione, la spia di accensione lampeggerà ed il dispositivo inizierà a riscaldarsi. Quando la luce della spia rimarrà fissa, significa che il preriscaldamento è terminato e che può essere utilizzato. Premendo di nuovo il tasto di accensione, il vaporizzatore si spegne. Quando l'apparecchio è spento, la spia di indicazione si spegnerà.
4. Una volta che l'acqua ha raggiunto il livello massimo ed il dispositivo è collegato alla presa, lasciare che il vaporizzatore si preriscaldi prima dell'uso.
5. Questo vaporizzatore per indumenti ha una funzione di spegnimento automatico intelligente. Quando l'utente smette di utilizzare questo prodotto per un tempo, il prodotto del circuito di controllo interno interromperà il rifornimento di energia per prevenire incidenti e per risparmiare elettricità.

### COME VAPORIZZARE I SUOI INDUMENTI

- Il vaporizzatore per indumenti è facile da usare ed è perfetto per l'eliminazione di pieghe di indumenti o tende, così come per rivitalizzare i tessuti della casa.
- Si può utilizzare sulla maggior parte dei tessuti, sempre se l'indumento sia appeso o dove il vaporizzatore possa essere utilizzato facilmente in una posizione verticale, muovendolo sul tessuto in movimento ascendente e discendente.

**NOTA:** il vaporizzatore per indumenti è disegnato per essere utilizzato in posizione verticale sugli indumenti appesi. Non utilizzare il vaporizzatore su indumenti in posizione orizzontale

1. Controllare che ci sia ventilazione dietro il tessuto
2. Controllare che le tasche dell'indumento siano vuote
3. Appendere l'indumento ad una gruccia e stirare leggermente il tessuto con una mano.
4. **NOTA:** si consiglia di non vaporizzare su accessori di metallo. Agire con precauzione

e vaporizzare intorno agli accessori di metallo.

5. Premere e tenere premuto il tasto di vaporizzazione. Durante l'operazione di vaporizzazione, si sentirà una vibrazione o un leggero ronzio. Ciò è normale. Realizzare la vaporizzazione con la testina rivolta verso l'indumento ed in posizione verticale.
6. Premere la spazzola leggermente contro l'indumento, muovendo il braccio in senso ascendente e discendente sulle pieghe del tessuto.
7. Lasciare il tasto del vaporizzatore per arrestare il vapore.

**NOTE:** per ottenere maggiori risultati, assicurarsi di stirare il tessuto mentre si vaporizza.

**AVVISO:** il vaporizzatore per indumenti genera elevate temperature del vapore. Non toccare la testina del vaporizzatore e assicurarsi che il vaporizzatore sia diretto verso la parte frontale ed in posizione verticale.

8. Quando si utilizza il vaporizzatore per indumenti senza spazzola, mantenere una distanza di almeno 5 cm tra la testina del vaporizzatore e l'indumento.

#### PER VAPORIZZARE TENDE

1. Lavare e asciugare le tende in base al tipo di tessuto.
2. Appendere le tende e vaporizzarle quando sono appese.
3. Stirare leggermente con una mano, mentre vaporizza, per aiutare ad eliminare le pieghe più facilmente.

#### VAPORIZZARE MOBILI TAPEZZATI

1. Il vaporizzatore per indumenti si può utilizzare anche per rivitalizzare tappezzerie, rivestimenti di mobili ed i cuscinetti nei mobili e nelle camere. Prima di vaporizzare, bisogna sempre provare su una piccola zona del tessuto non visibile.
2. Mantenere il vaporizzatore in posizione verticale ed utilizzarlo con movimenti ascendenti e discendenti. Vaporizzare leggermente sul tessuto dei mobili. E' consigliabile sostenere i cuscini e tenerli in posizione verticale mentre si vaporizzano. Lasciare che i cuscini si

asciughino completamente prima di posizionarli sui mobili.

**NOTE:** al fine di proteggere i tessuti delicati, come la seta, è consigliato utilizzare il vaporizzatore con la spazzola. Per ottenere un miglior risultato nell'eliminazione delle pieghe ribelli, togliere l'accessorio spazzola dalla testina del vaporizzatore e vaporizzare continuamente sull'area selezionata, fino ad eliminare le pieghe.

**AVVISO:** prima di montare o smontare la spazzola, scollegare sempre il vaporizzatore per indumenti.

**NOTE:** utilizzare solo gli accessori forniti.

**NOTE:** se l'unità diventa rumorosa, emettendo un ronzio forte e non genera vapore, verificare il livello dell'acqua del serbatoio d'acqua.

**AVVISO:** non utilizzare il vaporizzatore per indumenti direttamente sulla pelle di un animale

#### DOPO OGNI USO

- Premere il tasto di accensione, scollegare l'alimentazione dalla corrente e scollegare il cavo di alimentazione dalla corrente.
- Aprire l'entrata del serbatoio dell'acqua e (su un lavello o un cubo) versare il serbatoio d'acqua per eliminare l'acqua rimanente.
- Posizionare il vaporizzatore per indumenti sulla sua base, in posizione verticale, e lasciar raffreddare.

## VOORNAAMSTE ONDERDELE

- A stoom hoofd
- B lampje
- C handvat
- D aanknop
- E koord guard
- F stoom activering knop
- G watertank ontgrendeling
- H watertank (afneembaar)
- I stof borstel (afneembaar)
- J pluizenborstel (afneembaar)

## GEBRUIK VAN UW TEXTIELSTOMER

### VOOR HET EERSTE GEBRUIK:

- Verwijder eventuele stickers en de beschermende hoes van de stoomkop.
- Wikkel het snoer af en strek het uit voor gebruik.
- Laat de textielstomer gedurende enige minuten stoom produceren bij het eerste gebruik. Hierdoor worden verontreinigen en de ongewenste geur ten gevolge van het fabricatieproces verwijderd.
- Probeer de textielstomer eerst uit op een oude lap, alvorens uw kleren te stomen.

### MONTAGE EN WERKING VAN UW TEXTIELSTOMER

1. Druk op de knop die het waterreservoir loskoppelt, verwijder het, open de bijvuldop en vul het reservoir met kraanwater tot het maximum niveau (zie Afb. 1). Het waterreservoir moet altijd tenminste voor een derde gevuld zijn. Overschrijdt het maximum niveau niet tijdens het vullen. Plaats het waterreservoir weer in het apparaat.
2. Pak het apparaat stevig beet bij de hals van de textielstomer, houdt het in verticale stand en gebruik de andere hand om de borstel boven de stoomkop vast te houden. De borstel kan in beide richtingen bevestigd worden en zit vast met een hoorbare "klik".

3. Steek de stekker in het stopcontact en zet het apparaat aan. Wanneer men op de aan knop drukt gaat het controlelampje knippen terwijl het apparaat opwarmt. Wanneer het controlelampje ophoudt met knippen en continu brandt is de opwarming voltooid en is het apparaat gereed voor gebruik. Wanneer u nogmaals op de aan knop drukt gaat de textielstomer uit. Wanneer het apparaat uit staat, brandt het controlelampje niet.
4. Na het waterreservoir maximaal bijgevuld te hebben en de stekker in het stopcontact gestoken te hebben, laat de textielstomer voor gebruik opwarmen.
5. Deze textielstomer beschikt over een intelligent systeem dat het apparaat automatisch uitschakelt. Wanneer de gebruiker het product gedurende enige tijd niet gebruikt, zal het inwendige controlesysteem de energietoevoer onderbreken om ongelukken te voorkomen en elektriciteit te sparen.

### HET STOMEN VAN UW KLEDING

- De textielstomer is makkelijk te gebruiken en ideaal om kreukels en vouwen uit kleding en gordijnen te strijken en om huiselijk textiel te verfrissen.
- Het is geschikt voor bijna alle stoffen, mits het kledingstuk opgehangen is of de textielstomer makkelijk verticaal toegepast kan worden in een open neergaande beweging.

 **OPMERKING:** de textielstomer is bedoeld om in verticale stand bij opgehangen kledingstukken gebruikt te worden. Gebruik de kledingstomer niet bij horizontaal gedrapeerd textiel.

1. Controleer dat er lucht langs de achterzijde van het textiel kan stromen
2. Controleer dat de zakken van het kledingstuk leeg zijn
3. Hang het kledingstuk op een haak en strijk het met de hand glad
4.  **OPMERKING:** het wordt niet aanbevolen metalen accessoires te stomen. Wees voorzichtig en vermijd de metalen accessoires bij het stomen.
5. Houd de stoomknop ingedrukt. Tijdens het stomen zult u een trilling voelen en een zacht gezoem horen. Dit is normaal. Stoom met de stoomkop naar voren en in verticale stand.



6. Druk de borstel zacht tegen het textiel en strijk de arm in een open neergaande beweging over de kreukels van de stof.

7. Laat de stoomknop los om de stoomproductie te onderbreken.

 **OPMERKING:** voor het beste resultaat, zorg ervoor dat de stof gladgestreken is voor het te stomen.

 **WAARSCHUWING:** de textielstomer produceert zeer hete stoom. Raak de stoomkop niet aan en let op dat de stoomkop naar voren is gericht in verticale stand.

8. Wanneer u de textielstomer zonder borstel gebruikt moet u een afstand van tenminste 5 cm bewaren tussen de stoomkop en het textiel.

### HET STOMEN VAN GORDIJNEN

1. Was en droog de gordijnen zoals aanbevolen voor dit soort stof.

2. Hang de gordijnen op en stoom ze op hun definitieve plaats.

3. Trek tijdens het stomen zachtjes aan de gordijnen met een hand om de kreukels beter te verwijderen.

### HET STOMEN VAN MEUBELBEKLEDING

1. De textielstomer kan ook gebruikt worden om de bekleding en hoezen van meubels en kussens te verfrissen. Probeer de textielstomer altijd uit op een klein stuk van de stof dat niet zichtbaar is.

2. Houd de textielstomer verticaal en maak een open neergaande beweging. Pas de stoom voorzichtig toe op de stof van uw meubels. Het wordt aanbevolen de kussens verticaal te houden bij het stomen. Laat de kussens geheel drogen voor ze opnieuw op de meubels te plaatsen.

 **OPMERKING:** om fijne stoffen, zoals zijde, te beschermen, verdient het aanbeveling om de borstel van de textielstomer te gebruiken. Voor een optimaal resultaat bij hardnekkige kreukels, verwijder de borstel van de stoomknop en pas langdurig stoom toe op de betreffende plek om de kreukels te verwijderen.

 **WAARSCHUWING:** zet de textielstomer altijd uit voordat u de borstel aanbrengt of verwijdert.

 **OPMERKING:** gebruik alleen de bijgeleverde accessoires.

 **OPMERKING:** wanneer het apparaat veel lawaai maakt, een krachtig gezoem laat horen en geen stoom produceert, controleer het waterniveau van het reservoir.

 **WAARSCHUWING:** gebruik de textielstomer niet op de huid van een dier

### NA ELK GEBRUIK

- Druk op de uit knop en trek de stekker uit het stopcontact.

- Open de dop van het waterreservoir en giet het resterende water uit het reservoir (boven de gootsteen of in een emmer).

- Plaats de textielstomer op zijn onderkant, in verticale positie, en laat hem afkoelen.

## HLAVNÍ SOUČÁSTI

- A parní hlava
- B kontrolka napájení
- C zacházet s
- D tlačítko napájení
- E šňůra stráž
- F aktivací tlačítko páry
- G Tlačítko vodní nádrž uvolnění
- H nádrž na vodu (odnímatelná)
- I tkanina kartáč (odnímatelná)
- J lint kartáč (odnímatelná)

## POUŽÍVÁNÍ NAPAŘOVAČE ODĚVŮ

### PŘED PRVNÍM POUŽITÍM

- Odstraňte všechny nálepky nebo ochranné fólie z napařovací hlavičky.
- Před použitím roztáhněte a vyrovnejte napájecí kabel.
- Při prvním použití nechte spotřebič po dobu několika minut napařovat. Tímto se odstraní všechny nečistoty a pachy, které mohly být zanechané výrobním procesem.
- Při prvním použití napařovač nejprve vyzkoušejte na starém kusu látky, než jej použijete na váš oděv.

### SESTAVENÍ/PROVOZ NAPAŘOVAČE ODĚVŮ

1. stiskněte tlačítko pro uvolnění nádržky na vodu, vytáhněte ji, otevřete kryt a nádržku naplňte vodou z kohoutku až po uvedený MAXIMÁLNÍ limit (viz obr.1). Ujistěte se, že je nádržka vždy nejméně z třetiny plná. Při plnění nádržky na vodu nepřekračujte MAXIMÁLNÍ limit. Vraťte nádržku na vodu zpět.
2. držte spotřebič ve vzpřímené poloze, tak že jednou rukou uchopíte hrdlo napařovače. Druhou rukou připojte kartáč na parní hlavičku. Kartáč může být připojen oběma směry a do polohy se uzamkne slyšitelným "kliknutím".
3. spotřebič zapojte do elektriny a zapněte. stiskněte vypínač, LED kontrolka začne blikat a přístroj se začne nahřívat. Když kon-

trojka přestane blikat a zůstane svítit, znamená to, že je přístroj připraven k použití. napařovač vypněte stisknutím vypínače. když je spotřebič vypnutý kontrolka se zhasne.

4. jakmile je nádržka s vodou naplněna na MAXIMUM a spotřebič připojen k elektrické síti, nechejte napařovač před použitím předehřát.
5. Tento napařovač oděvů má inteligentní funkci automatického vypnutí. Když uživatel přestane spotřebič po určitou dobu používat, vnitřní kontrolní obvod odřízne spotřebič od napájení, aby tak zabránil nehodě a ušetřil elektrinu.

### JAK NAPAŘOVAT ODĚVY

- Napařovač oděvů je snadno ovladatelný a je ideální pro odstranění zmačkání /záhybů na oblečení a záclonách, stejně jako k oživení dekoračních látek.
  - Může být použit na většinu látek, pokud látka visí nebo kde se napařovač může použít ve svislé poloze a pohybovat se po látce směrem nahoru a dolů.
- ☞ POZNÁMKA: napařovač oděvů je určen pro použití ve svislé poloze na zavěšené oděvy. Napařovač nepoužívejte ve vodorovné poloze.

1. zkontrolujte, zda je větrání za textilii
2. zkontrolujte zda jsou kapsy oděvu prázdné
3. oděv pověste na ramínko a látku lehce jednou rukou natáhněte
4. ☞ POZNÁMKA: nedoporučujeme napařovat kovové doplňky. Buďte opatrní a napařujte okolo kovových doplňků.
5. stiskněte a podržte tlačítko páry. Při napařování budete cítit vibrace a uslyšíte jemné hučení; to je normální, páru nasměrujte nahoru od sebe.
6. jemně přitisknete kartáč k oděvu a pohybujte rukou nahoru a dolů, zaměřte se na záhyby.
7. uvolněte tlačítko páry pro zastavení páry.

☞ POZNÁMKA: pro dosažení nejlepších výsledků se ujistěte, že je látka roztažena.

▲ VAROVÁNÍ: napařovač oděvů vytváří páru o vysoké teplotě. Nedotýkejte se parní hlavičky

a ujistěte se, že je od vás napařovač odvrácen směrem nahoru.

8. pokud používáte napařovač oděvů bez kartáče, udržujte vzdálenost mezi parní hlavici a oděvem alespoň 5 cm.

### NAPAŘOVÁNÍ ZÁCLON

1. vyperte a usušte záclony podle návodu, v závislosti na typu tkaniny.
2. záclony pověste a napařujte, když visí na místě.
3. při napařování záclonu jednou rukou mírně natáhněte, aby bylo možné záhyby odstranit snadněji.

### NAPAŘOVÁNÍ ČALOUNĚNÍ

1. napařovač oděvů lze použít na oživení čalounění, povlaků a dekorativních polštářků. Před napařováním, vždy vyzkoušejte na malé ploše tkaniny, která není viditelná.
2. napařovač oděvů držte ve vzpřímené poloze a používejte pohybem nahoru a dolů. lehce napařujte podél látky nábytku. polštáře při napařování zvedněte a držte ve vzpřímené poloze. předtím než polštáře vrátíte zpět na místo se ujistěte, že jsou zcela suché.

**POZNÁMKA:** na jemné tkaniny, jako je hedvábí se doporučuje použít nástavec kartáče. pro lepší výsledek při odstraňování nepoddajných záhybů, nástavec kartáče z parní hlavice sundejte a průběžně napařujte vybranou oblast až do úplného vyhlazení zmačkání.

**VAROVÁNÍ:** před nasazením nebo sundáním kartáče, napařovač vždy odpojte od elektřiny.

**POZNÁMKA:** používejte pouze doplňky nebo příslušenství, které bylo dodáno.

**POZNÁMKA:** pokud je přístroj hlučný s hlasitým bzučením a negeneruje se žádná pára, zkontrolujte hladinu vody v nádržce na vodu.

**UPOZORNĚNÍ:** napařovač oděvů nepoužívejte přímo na tělo člověka nebo zvířete

### PO KAŽDÉM POUŽITÍ

- stiskněte vypínač, vypněte spotřebič a odpojte napájecí kabel ze zásuvky.
- Otevřete zásobník na vodu a (nad umyvadlem nebo kbelíkem), nádržku obraťte vzhůru nohama a zbývající vodu z nádržky vylíte.
- Napařovač postavte na stojan ve svislé poloze a nechte vychladnout.

## GŁÓWNE ELEMENTY

- A głowica parowa
- B wskaźnik zasilania
- C uchwyty
- D przycisk zasilania
- E osłona przewodu
- F przycisk aktywacji parowa
- G przycisk zwalnający zbiornik na wodę
- H Zbiornik wody (zdejmowany)
- I szczotki tkaniny (wymienne)
- J Szczotka szarpie (wymienne)

## JAK UŻYWAĆ PAROWNICY DO UBRAŃ?

### PRZED PIERWSZYM UŻYCIEM:

- Usunąć jakąkolwiek naklejkę lub protektor podstawy parownicy.
- Rozwinąć i wyprostować kabel przed jej użyciem.
- Korzystając z parownicy ubrań po raz pierwszy należy pozwolić, aby para wydobywała się swobodnie przez parę minut. Pozwoli to na wyeliminowanie nieczystości i zapachów, które mogły nagromadzić się w procesie produkcji.
- Korzystając z parownicy ubrań po raz pierwszy, należy ją wypróbować na starym kawałku tkaniny, zanim użyjemy jej na swoim ubraniu.

### MONTAŻ I DZIAŁANIE TWOJEJ PAROWNICY DO UBRAŃ

1. Naciśnij przycisk uwalniający zbiornik wody, wyjmij zbiornik na wodę, otwórz pokrywę wlotu wody i napełnij wodą z kranu do maksymalnego poziomu (patrz rys.1). Zbiornik na wodę musi być zawsze wypełniony co najmniej w jednej trzeciej jego pojemności. W czasie napełniania nie należy przekroczyć maksymalnego poziomu. Ponownie zamontować zbiornik na wodę.
2. Trzymaj mocno urządzenie ręką umieszczoną na szyjce parownicy do ubrań, podtrzymując ją w pozycji pionowej i użyj drugiej ręki, aby założyć szczotkę na głowicy

parownicy. Szczotka może być podłączona w obu kierunkach i zablokowana w swojej pozycji na "klik".

3. Podłącz urządzenie do gniazdka elektrycznego i włącz je. Naciskając na przycisk włączenia (ON), wskaźnik włącznika zacznie pulsować i urządzenie zacznie się nagrzewać. Kiedy światło wskaźnika przestanie pulsować i zacznie świecić stałym światłem, oznacza to, że zakończył się proces nagrzewania i można je używać. Naciskając ponownie przycisk ON, wyłącza się parownica. Kiedy urządzenie jest wyłączone, wskaźnik gaśnie.
4. Gdy woda osiągnie najwyższy poziom, a urządzenie jest podłączone do sieci elektrycznej, należy pozostawić parownicę, aby się nagrzała przed jej użyciem.
5. Ta parownica do ubrań posiada inteligentną funkcję automatycznego wyłączenia. Gdy użytkownik nie korzysta z urządzenia przez pewien czas, wtedy obwód kontroli wewnętrznej urządzenia odetnie zasilanie, aby zapobiec awariom i oszczędzać energię elektryczną.

### JAK NANOSIĆ PARĘ NA UBRANIA?

- Parownica do ubrań jest łatwa w użyciu i idealna do usuwania zagnieceń lub fałd ubrań i zasłon, a także w celu odświeżenia tekstyliów domowych.
- Może ją stosować do większości tkanin, pod warunkiem, że ubranie będzie zawieszane lub gdzie parownica może być używana z łatwością w pozycji pionowej, przemieszczając ją po ubraniu w górę i w dół.

**UWAGA:** parownica do ubrań jest przeznaczona do stosowania w pozycji pionowej na zawieszanych ubraniach. Powstrzymaj się od stosowania parownicy na ubraniach umieszczonych w pozycji poziomej.

1. Upewnij się, że istnieje wentylacja z tyłu tkaniny.
2. Upewnij się, że kieszenie ubrania są puste.
3. Powieś ubranie na wieszaku i wygładź lekko ręką tkaninę.
4. **UWAGA:** zaleca się nie nanosić pary na elementy i akcesoria metalowe. Działaj ostrożnie i rozpylaj parę wokół akcesoriów metalowych.

5. Naciśnij i trzymaj naciśnięty przycisk parowania. W trakcie nanoszenia pary będą odczuwalne wibracje i słyszalny lekki szum. Jest to normalne. Nanieś parę głowicą skierowaną do przodu i w pozycji pionowej.
6. Delikatnie dociśnij szczotkę do ubrania, przesuwając rękę w górę i w dół na zagięciach tkaniny..
7. Uwolnij przycisk parowania, aby zatrzymać wydobywanie się pary.

**UWAGA:** w celu uzyskania lepszych rezultatów należy naciągać tkaninę w czasie nanoszenia pary.

**OSTRZEŻENIE:** parownica do ubrań generuje wysokie temperatury. Nie dotykaj głowicy nanoszenia pary i upewnij się, że parownica jest skierowana do przodu i jest w pozycji pionowej.

8. Podczas korzystania z parownicy do ubrań bez szczotki, zachować odległość, co najmniej, 5 cm pomiędzy głowicą natryskową (nanoszenia pary) a ubraniem.

## PRASOWNIE ZASŁON

1. Wyprać i suszyć zasłony zgodnie ze wskazaniami dot. rodzaju tkaniny.
2. Rozwiesić zasłony i nanieść parę, kiedy będą zawieszona na swoim miejscu.
3. Naciągnąć delikatnie zasłonę ręką, kiedy nanosimy parę, aby ułatwić wyeliminowanie zagniecień.

## NANOSZENIE PARY NA MEBLE I TAPICERKĘ

1. Parownica do ubrań może być również stosowana do odświeżania tapicerki, pokrowców na meble oraz poduszek na meblach i w pokoju. Przed naniesieniem pary, zawsze należy przetestować na małej powierzchni tkaniny, która nie jest widoczna.
2. Trzymać parownicę w pozycji pionowej i używać przesuwając ją w górę i w dół. Nanosić delikatnie parę na tkaniny meblowe. Wskazane jest trzymanie poduszek w pozycji pionowej w trakcie nanoszenia pary. Poduszki powinny całkowicie wyschnąć zanim ponownie zostaną ułożone na swoim miejscu.

**UWAGA:** w celu ochrony delikatnych tkanin, takich jak jedwab, należy użyć parownicy ze szczotką. Aby uzyskać najlepszy rezultat w

usunięciu uciążliwych zagniecień, należy wyjąć szczotkę do tkanin z głowicy (dyszy) parownicy i nanosić parę w sposób ciągły na wybrany obszar, aż do momenty usunięcia zagniecień.

**OSTRZEŻENIE:** Przed przystąpieniem do montażu lub demontażu szczotki, zawsze należy odłączyć parownicę do ubrań.

**UWAGA:** używaj wyłącznie dostarczonych akcesoriów.

**UWAGA:** jeśli urządzenie zaczyna być głośnie, wydając głośny szum i nie wytwarza pary, sprawdź poziom wody w zbiorniku na wodę.

**OSTRZEŻENIE:** nie stosuj parownicy do ubrań bezpośrednio na sierści zwierząt.

## PO KAŻDYM UŻYCIU

- Naciśnij przycisk zasilania, odłącz od źródła zasilania elektrycznego i wyciągnij przewód zasilający z gniazdka.
- Otwórz wejście do zbiornika wody (nad zlewem lub wiadrem) i wylej wodę znajdując się w zbiorniku, opróżniając go całkowicie.
- Umieść parownicę do ubrań w jej podstawie, w pozycji pionowej, i pozostawić, aby się ostudziła.

## HLAVNÉ SÚČASTI

- A parné hlava
- B kontrolka napájania
- C rukoväť
- D vypínač
- E šnúra stráž
- F aktívne tlačidlo pary
- G tlačidlo vodná nádrž uvoľnenia
- H nádrž na vodu (odnímateľná)
- I tkanina kefa (odnímateľná)
- J lint kefa (odnímateľná)

## POUŽÍVANIE NAPAROVAČA ODEVOV

### PRED PRVÝM POUŽITÍM

- Z parnej hlavice odstráňte všetky nálepky alebo ochranný kryt.
- Pred použitím odviňte a vyrovnajte napájací kábel.
- Pri používaní naparovača odevov po prvýkrát nechajte paru niekoľko minút unikáť, aby sa odstránili všetky nečistoty a zápach, ktoré mohli pri výrobnom procese zostať v zariadení.
- Pri použití naparovača odevov po prvýkrát by ste ju mali pred naparovaním odevov vyskúšať na kúske starej tkaniny.

### ZMONTOVANIE A PRÁCA S NAPAROVAČOM ODEVOV

1. Na nádržke na vodu stlačte uvoľňovacie tlačidlo, nádržku na vodu vytiahnite, otvorte vstupný otvor a nalejte do nej vodu z vodovodu po značku MAXIMUM (pozri obr. č. 1). Nádržka na vodu musí byť vždy naplnená minimálne do jednej tretiny. Pri nalievaní vody do nádržky nikdy neprekračujte značku hladiny MAXIMUM. Nádržku na vodu vložte späť.
2. Zariadenie držte bezpečne v ruke tesne pri zúžení naparovača odevov vo zvislej polohe. Druhou rukou pripojte kefu na tkaniny na parnú hlavicu. Kefku na tkaniny môžete pripojiť v ľubovoľnom smere a pri zaistení v polohe musíte počuť hlasné „cvaknutie“.
3. Napájací kábel zariadenia zapojte do elektrickej zásuvky a zapnite ho. Po stlačení tlačidla napájania bude blikať svetelný in-

dikátor napájania a zariadenie sa začne zohrievať. Keď svetelný indikátor prestane blikať a bude trvalo svieťiť, predhrievanie je dokončené a zariadenie môžete začať používať. Naparovač odevov vypnite stlačením tlačidla napájania. Tento svetelný indikátor zhasne po vypnutí napájania zariadenia.

4. Keď je voda naliata po značku MAXIMUM a zariadenie je zapojené do elektrickej zásuvky, pred použitím nechajte naparovač odevov predhrievať.
5. Tento naparovač odevov je vybavený funkciou automatického vypnutia. Keď tento výrobok nebudete používať po určitú dobu, regulátor vnútorného okruhu vypne napájanie, aby sa zabránilo nehode a aby sa šetrilo elektrickou energiou.

### AKO NAPAROVAŤ VÁŠ ODEV

- Naparovač odevov je ľahko ovládateľný a z odevov a záclon dokonale odstraňuje vrásky a záhyby a tiež osviežuje dekoratívne textilie.
- Môže byť použitý na väčšine tkanín, ak je zavesená tkanina alebo tam, kde naparovač odevov možno použiť vo zvislej polohe pohybovaním po tkanine hore a dolu.

**POZNÁMKA:** Tento naparovač odevov je určený na použitie vo zvislej polohe na visiaciach odevoch. Tento naparovač odevov nepoužívajte na naparovanie vnútornej alebo vonkajšej strany odevu vo vodorovnej polohe.

1. Skontrolujte, či je za tkaninou dostatočný priestor na vetranie.
2. Skontrolujte, či sú na odevoch prázdne vrecká.
3. Odev zveste z vešiaka a jednou rukou tkaninu mierne napnite.
4. **POZNÁMKA:** Odporúčame vám, aby ste nenaparovali nad kovovými doplnkami. Dávajte pozor a naparujte iba okolo týchto kovových doplnkov.
5. Stlačte tlačidlo naparovania a podržte ho stlačené. Pociťte vibrácie a počas naparovania budete počuť jemné hučanie. Toto je normálne, para uniká preč od vás a vo zvislej polohe.
6. Kefku na tkaniny jemne pritlačte na odev a pohybom ruky hore a dolu sa zameriavajte na záhyby v látke.
7. Naparovanie zastavte uvoľnením tlačidla naparovania.

☞ **POZNÁMKA:** Na dosiahnutie najlepších výsledkov musí byť naparovaná tkanina napnutá.

▲ **VÝSTRAHA:** Naparovač odevov vytvára paru s vysokou teplotou. Nedotýkajte sa parnej hlavice a naparovač vždy nasmerujte od seba vo zvislej polohe.

8. Ak naparovač odevov používate bez kefky na tkaniny, medzi naparovacou hlaviceou a odevom udržiavajte vzdialenosť minimálne 5 cm.

### NAPAROVANIE ZÁCLON

1. Záclony operete a vysušite podľa pokynov a typu tkaniny.
2. Záclony zaveste a naparujte ich, keď sú zavesené na mieste.
3. Počas naparovania záclonu jednou rukou mierne napnite, aby sa ľahšie odstránili vrásky a záhyby.

### NAPAROVANIE ČALÚNENIA

1. Tento naparovač odevov možno použiť aj na osvieženie čalúnenia, potáhov a vankúšov z nábytku v miestnosti. Pred ich naparovaním vždy odskúšajte naparovanie na malej ploche tkaniny, kde to nie je viditeľné.
2. Naparovač odevov držte vo zvislej polohe a pohybujte ním hore a dolu. Tkaniny nábytku zľahka naparujte. Ak chcete naparovať vankúše, vezmite ich do ruky a držte vo zvislej polohe. Pred ich vrátením na nábytok ich nechajte dôkladne vysušiť.

☞ **POZNÁMKA:** Pri naparovaní jemných tkanín, ako napríklad hodváb, vám odporúčame použiť prídavnú kefku na tkaniny, aby sa pri naparovaní minimalizoval odev. Pre lepšie výsledky pri odstraňovaní nepoddajných záhybov odpojte kefku na tkaniny od naparovacej hlavice a plynule naparujte vybranú plochu, až kým záhyby nezmiznú.

▲ **VÝSTRAHA:** Pred pripájaním alebo odpájaním kefky na tkaniny z naparovacej hlavice naparovač odevov vždy odpojte od elektrickej zásuvky.

☞ **POZNÁMKA:** Používajte iba dodané príslušenstvo a prídavné zariadenia.

☞ **POZNÁMKA:** Ak zariadenie vydáva hlasné hučanie a nevytvára sa žiadna para, skontrolujte hladinu vody v nádržke na vodu.

▲ **VÝSTRAHA:** Tento naparovač odevov nepoužívajte priamo na tele alebo na zvieratách.

### PO SKONČENÍ POUŽÍVANIA

- Stlačte vypínač, vypnite spínač napájania na zásuvke a zástrčku napájacieho kábla odpojte od elektrickej zásuvky.
- Na nádržke na vodu otvorte veko na plniacom otvore (nad drezom alebo vedrom) a obráťte ju dnom hore, aby sa z nej vyliala zostávajúca voda.
- Naparovač odevov postavte na jeho základňu vo zvislej polohe a nechajte vychladnúť.

## FŐ ALKATRÉSZEK

- A gőz vezetője
- B jelzőfény
- C fogantyú
- D bekapcsolás gomb
- E kábel őr
- F Steam aktiváló gombot
- G víztartály kioldó gombot
- H víztartály (kivehető)
- I szövet kefe (cserélhető)
- J pihekefeként (kivehető)

## RUHAGŐZÖLŐJÉNEK HASZNÁLATA

### AZ ELSŐ HASZNÁLAT ELŐTT

- Távolítsa el minden matricát vagy védőborítást a gőzölő fejről.
- Göngyöltse le és egyenesítse ki a zsinórt a használat előtt.
- A ruhagőzölő első használatakor engedje pár percig szabadon gőzölni. Ez eltávolítja a gyártási folyamatból esetlegesen visszamaradt szennyeződésekét és szagokat.
- A ruhagőzölő első használatakor próbálja ki a gőzölőt egy régi textilen, mielőtt a ruháján használja.

### RUHAGŐZÖLŐJÉNEK ÖSSZEÁLLÍTÁSA ÉS MŰKÖDTETÉSE

1. Nyomja meg a víztartály kioldógombját, húzza ki a víztartályt, nyissa fel a vízbemeneti fedelet és töltsön csapvizet a víztartályba, amíg annak szintje el nem éri a MAXIMUM szintet (lásd az 1. ábrát). Mindig győződjön meg arról, hogy a víztartály legkevesebb a harmadáig fel van töltve. Ne lépje túl a MAXIMUM szintet a víztartály feltöltésekor. Helyezze vissza a víztartályt.
2. Fogja a készüléket a kezébe biztonságosan, a ruhagőzölő nyakánál tartva, a másik kezével pedig erősítse a ruhakefét a gőzölő fejére. A ruhakefét bármilyen irányban fel lehet erősíteni és rögzíteni egy hallható kattánással.

3. Csatlakoztassa a készüléket egy konnektorba és kapcsolja be. Nyomja meg a bekapcsoló gombot, a teljesítményjelző fénye villogni, a készülék pedig melegedni kezd. Amikor a fény abbahagyja a villogást és folyamatosan égve marad, jelezve, hogy az előmelegítés befejeződött, megkezdheti a készülék használatát. Ha a készülék ki van kapcsolva, a teljesítményjelző fény kialszik.
4. Amint a víz a MAXIMUM szintig fel lett töltve és a készülék hozzá lett kapcsolva egy konnektorhoz, hagyja, hogy a gőzölő előmelegedjen a használat előtt.
5. Ez a ruhagőzölő egy intelligens, automatikus kikapcsoló funkcióval van ellátva. Amikor a felhasználó abbahagyja egy bizonyos időre a készülék használatát, a termék belső vezérlő áramköre megszakítja az áramellátást, ezzel baleseteket előz meg és elektromosságot takarít meg.

### HOGYAN GŐZÖLJE RUHÁZATÁT

- A ruhagőzölő használata egyszerű és tökéletes a ráncok és gyűrődések ruhákból és függönyökből történő eltávolításához, valamint a bútorok szövetének felfrissítéséhez is.
  - A legtöbb anyaghoz alkalmazható, amennyiben az fel van akasztva, vagy ha a ruhagőzölő könnyen használható függőleges pozícióban, az anyagon fel-le történő mozgatással.
- MEGJEGYZÉS:** A ruhagőzölőt úgy tervezték, hogy függőleges pozícióban használják felakasztott ruhadarabokon. Tartózkodjon a gőzölő vízszintes ruhadarabokon történő használatától.

1. Ellenőrizze, hogy az anyag mögött van szelölés
2. Ellenőrizze, hogy a ruhadarab zsebei üresek
3. Akassza fel a ruhadarabot egy akasztóra és nyújtsa meg kissé az anyagot az egyik kezével
4. **MEGJEGYZÉS:** Azt javasoljuk, hogy ne használja a gőzt fém kiegészítőkön. Legyen óvatos és kerülje el a fém kiegészítőket a gőzölés során.
5. Nyomja le és tartsa úgy a gőzkibocsátó gombot. A gőzölés közben rezgéseket fog érezni és hallani fog egy halk, zümmögő hangot, mindez normális. A gőzölést magá-



tól elfordítva és függőleges pozícióban végezze.

- Enyhén nyomja a ruhadarabhoz a ruhakefét, karját mozgassa le-fel irányban, a ruhadarabon lévő gyűrődéseket célozva.
- Engedje fel a gőzkibocsátó gombot a gőz elállításához.

**MEGJEGYZÉS:** A legjobb eredmény érdekében biztosítsa, hogy a gőzölni kívánt anyag a gőzölés során ki van nyújtva.

**FIGYELMEZTETÉS:** A ruhagőzölő magas hőmérsékletű gőzt képez. Ne érjen hozzá a gőzölő fejéhez, és biztosítsa, hogy a gőzölőt magától elfordítva és függőleges pozícióban használja.

- Ha a ruhakefe nélkül használja a ruhagőzölőt, legkevesebb 5 centiméternyi távolságot hagyjon a ruhadarab és a gőzölő feje között.

## FÜGGÖNYÖK GŐZÖLÉSE

- Mossa ki és szárítsa meg a függönyöket az annak textiltípusára vonatkozó utasításoknak megfelelően.
- Akassza fel a függönyöket a helyükre, majd használja a gőzt.
- Enyhén nyújtsa meg a függönnyt az egyik kezével a gőzölés közben, ezzel segítve a gyűrődések könnyebb eltávolítását.

## KÁRPIT GŐZÖLÉSE

- A ruhagőzölő használható a kárpitok és bútorhuzatok, valamint a díszpárnák felfrissítéséhez is. A gőzölés előtt mindig tesztelje le a készüléket a gőzölni kívánt anyag egy olyan kis darabján, amely nincs szem előtt.
- Tartsa a ruhagőzölőt függőleges pozícióban és le-fel mozgatással használja azt. Enyhén eresszen gőzt bútorzatának szövetére. A díszpárnákat el kell távolítani és külön, függőleges helyzetben tartva kell azokat gőzölni. Hagyja, hogy a díszpárnák teljesen megszáradjanak, mielőtt visszateszi őket a bútorra.

**MEGJEGYZÉS:** Nem ajánlott a ruhakefe használata olyan érzékeny anyagok gőzölésekor, mint például a selyem, mert összemehet az adott ruhadarab. A makacs gyűrődések hatékonyabb eltávolítása érdekében szedje le a

ruhakefét a gőzölő fejéről, és folyamatosan gőzölje a kiválasztott területet addig, amíg a gyűrődések el nem tűnnek.

**FIGYELMEZTETÉS:** Mindig húzza ki a ruhagőzölőt a csatlakozóból, mielőtt hozzáérsít, vagy eltávolítja róla a ruhakefét.

**MEGJEGYZÉS:** Csak a készülék csomagolásában található tartozékokat és kiegészítőket használja.

**MEGJEGYZÉS:** Ha a készülék egy hangos zümmögést hallatva zajossá válik és nem bocsát ki gőzt, ellenőrizze a víztartályban lévő víz szintjét.

**FIGYELMEZTETÉS:** Ne használja közvetlenül a ruhagőzölőt a testen viselt ruhadarabokon, vagy állatokon

## MINDEN EGYES HASZNÁLATOT KÖVETŐEN

- Nyomja meg a készülék bekapcsoló gombját, kapcsolja ki a konnektort (amennyiben van hozzá kapcsoló), és húzza ki a csatlakozószínt a konnektorból.
- Nyissa ki a víztartály bemenetét és (egy lefolyó vagy egy vödör felett tartva) fordítsa fejre a víztartályt, hogy eltávolítsa belőle az esetlegesen fennmaradó vizet.
- Állítsa a ruhagőzölőt függőleges pozícióban a talpára és hagyja kihűlni.

## ОСНОВНИ СЪСТАВНИ ЧАСТИ

- A парна главата
- B индикаторът на захранването
- C дръжка
- D бутон за включване
- E неподготвен мозък
- F бутон за активиране на пара
- G Бутон за освобождаване на резервоар за вода
- H резервоар за вода (сменяема)
- I плат четка (сменяема)
- J мъх четка (сменяема)

## КАК ДА ИЗПОЛЗВАМЕ ПАРОСТРУЙКАТА ЗА ДРЕХИ

### ПРЕДИ УПОТРЕБА ЗА ПЪРВИ ПЪТ:

- Отстранете всякакви лепенки или защитната покривка върху главата на пароструйката.
- Преди употреба, развийте и опънете добре кабела.
- При употреба на пароструйката за първи път, оставете я да изпуска пара в продължение на няколко минути. Това спомага за отстраняването на нечистотии и миризми, възможно задържали се в уреда вследствие процеса на производство.
- При употреба за първи път на пароструйката, преди да пристъпите към използването ѝ върху дрехи, можете да го изпробвате върху старо парче плат.

### ПОСТАВЯНЕ И РАБОТА НА ПАРОСТРУЙКАТА ЗА ДРЕХИ

1. Натиснете копчето за освобождаване на резервоарчето за вода, отворете капака, поставете резервоарчето под крана и напълнете с вода до достигане най-високото водно равнище. (виж фиг.1). Резервоарчето за вода следва винаги да бъде пълно поне на една трета от вместимостта си. При напълване трябва да се внимава да не се надхвърля най-високото рав-

нище. Върнете резервоарчето на мястото му.

2. С една ръка, дръжте здраво за гърлото пароструйката, като я поддържате в отвесно положение, а с другата ръка поддържайте четката върху крайника на пароструйката. Четката може да се прикачи и в двете посоки. Когато се намести на своето положение, ще се чуе ясно щракване.
3. Плъхнете щепсела в електроконтакта и включете уреда. При натискане копчето за включване, лампичката ще започне да мига и уредът ще започне да се загрева. Когато лампичката престане да мига и започне да свети постоянно, това означава, че подгряването е завършило и уредът е готов за употреба. За да изключите пароструйката, натиснете повторно копчето за включване. При изключване на уреда, лампичката ще престане да свети.
4. Преди да започнете да работите с пароструйката, след като водата е достигнала най-високото си равнище и уредът е включен към електрическия контакт, оставете пароструйката да се подгрее.
5. Пароструйката за дрехи има интелигентна функция за автоматическо изключване. Когато пароструйката не се използва за известно време, вградената верига за вътрешен контрол прекратява достъпа на енергия. По този начин се предотвратяват произшествия и спестява електроенергия.

### КАК ДА ОБРАБОТИТЕ ДРЕХИТЕ С ПАРА

- Пароструйката за дрехи е лесна за употреба и е чудесно средство за премахване на гънки и следи от смачкано по дрехата или пердетата, както и за освежаване на тъканите в дома.
- Може да бъде използвана при по-голямата част от платовете. За целта дрехата следва да е окачена, или да е поставена така, че пароструйката да може да се използва лесно в отвесно положение, като се придвижва нагоре и надолу по дрехата.

**ВНИМАНИЕ:** Пароструйката за дрехи е предвидена за използване в отвесно положение върху окачени дрехи. Не използвайте

пароструйката върху дрехи, поставени водоравно.

1. Подсигурете се, че зад дрехата има достатъчно място за проветряване.
2. Подсигурете се, че джобовете на дрехата са празни.
3. Окачете дрехата на закачалка и с една ръка леко опънете дрехата.
4.  **ВНИМАНИЕ:** препоръчва се дрехите да не се паробработват върху метални приспособления. Действайте внимателно и паробработвайте около металните приспособления.
5. Натиснете копчето на пароструйката и го дръжте натиснато. По време на паробработката ще почувствате трептения и уредът ще издава леко жужене. Това е нещо обикновено. Извършвайте паробработката с насочен напред накрайник, в отвесно положение.
6. Притиснете леко четката до дрехата, като движите ръката нагоре и надолу върху гънките по тъканта.
7. За да спрете притока на пара, отпуснете копчето на пароструйката.

 **ВНИМАНИЕ:** За най-добра резултатност, опъвайте тъканта по време на паробработката.

 **ВНИМАНИЕ:** Пароструйката образува високи температури на парата. Не докосвайте накрайника на пароструйката и винаги насочвайте пароструйката напред и е във водоравно положение.

8. При употреба на пароструйката без четка, разстоянието между накрайника и дрехата следва да бъде най-малко 5 см.

## ПАРООБРАБОТКА НА ЗАВЕСИ

1. Изперете и изсушете завесите, според препоръчаното за съответния вид тъкан.
2. Окачете завесите и ги обработете на място с парата.
3. С цел да отстраните по-лесно гънките, опъвайте леко завесата с една ръка, докато я обработвате с парата.

## ПАРООБРАБОТКА НА ТАПИЦИРАНИ МЕБЕЛИ

1. Пароструйката за дрехи може също така да бъде използвана за освежаване на тапицери, на калъфи на мебели, както на и възглавниците по мебелите във Вашата стая. Преди паробработката, винаги трябва да се направи опит върху място на тъканта, което да не се вижда.
2. Придържайте пароструйката в отвесно положение и при използването ѝ я движете нагоре и надолу. Обработвайте внимателно с пара платовете по Вашите мебели. Препоръчва, при обработката им с пара, възглавниците да се придържат в отвесно положение. Преди отново да ги върнете на мястото им, оставете възглавниците да се изсушат напълно.

 **ВНИМАНИЕ:** С цел опазване на особено деликатните тъкани, като например коприна, препоръчва се пароструйката да се използва с четка. За отстраняване на особено упорити гънки, откачете четката за плат от накрайника на пароструйката и усърдно обработете с пара избраната част на плата, докато гънките изчезнат.

 **ВНИМАНИЕ:** Винаги изключвайте пароструйката преди да поставите или извадите четката.

 **ВНИМАНИЕ:** Винаги използвайте само принадлежностите, с които се предлага пароструйката.

 **ВНИМАНИЕ:** Ако уредът започне да издава шум, т.е. силно жужене, и ако престане да нагнетява пара, проверете равнището на водата в резервоарчето.

 **ВНИМАНИЕ:** Не използвайте пароструйката пряко върху козината на животни.

## СЛЕД ВСЯКА УПОТРЕБА

- Натиснете копчето за включване, изключете захранването на контакта и изключете захранващия кабел от контакта.
- Поставете уреда над мивката или над кофа, отворете входа на резервоарчето за вода и изпразнете съдържанието му.
- Поставете пароструйката върху основата ѝ, в отвесно положение, и я оставете да изстине.

## COMPONENTELE PRINCIPALE

- A cap de abur
- B indicatorul de alimentare
- C mâner
- D buton alimentare
- E paza cordon
- F Buton de activare a aburului
- G Buton de eliberare rezervor de apă
- H rezervor de apă (detașabil)
- I perie tesatura (detașabil)
- J perie de scame (detașabil)

## UTILIZAREA FIERULUI DE CĂLCAT PE VERTICALĂ CU ABUR

### ÎNAINTE DE PRIMA UTILIZARE:

- Scoateți banda adezivă sau capacul de protecție de la capul de aburi.
- Desfaceți și îndreptați cordonul înainte de utilizare.
- Când folosiți pentru prima dată fierul de călcat pe verticală cu aburi, lăsați-l să producă aburi timp de câteva minute. Astfel se vor îndepărta toate impuritățile și mirosurile rămase eventual în urma procesului de fabricație.
- Când folosiți pentru prima dată fierul de călcat pe verticală cu aburi, testați aburii pe o pânză veche sau călcați o bucată de pânză veche.

### ASĂ MBLA REA/FOLOȘI REA FIERULUI DE CĂLCAT PE VERTICALĂ CU ABUR

1. Apăsați pe butonul de eliberare a rezervorului de apă, scoateți-l afară, deschideți capacul de introducere a apei și umpleți-l cu apă rece de la robinet, până când ajunge la nivelul MAXIMUM (vezi fig. 1). Întotdeauna verificați ca rezervorul de apă să fie umplut cel puțin o treime. Nu depășiți nivelul MAXIMUM când umpleți rezervorul cu apă. Puneți la loc rezervorul de apă.
2. Țineți aparatul cu mâna poziționată în siguranță pe mânerul fierului de călcat pe verticală cu aburi. În poziție verticală, folosiți cealaltă mână pentru a atașa peria pentru țesături pe capul de aburi. Peria pentru țe-

sături poate fi atașată în ambele sensuri, blocându-se pe poziție cu un „clic” audibil.

3. Conectați aparatul la priză și apăsați pe ON. Apăsați pe butonul de alimentare, iar lumina indicatoare pentru alimentare va începe să clipească și fierul va începe să se încălzească. Când lumina nu mai clipește, ci rămâne aprinsă, preîncălzirea s-a terminat și-l puteți folosi. Oprți (OFF) fierul de călcat pe verticală cu aburi apăsând pe butonul de alimentare. Când aparatul este oprit, lumina indicatoare se va stinge.
4. După ce rezervorul este umplut până la nivelul MAXIMUM și aparatul este băgat în priză, lăsați fierul de călcat pe verticală cu aburi să se preîncălzească, înainte de a-l utiliza.
5. Acest fier de călcat cu aburi are o funcție inteligentă de oprire automată. Când utilizatorul nu mai folosește acest produs un anumit timp, circuitul de comandă intern va întrerupe alimentarea, împiedicând producerea unui accident și economisind energia electrică.

### CĂLCA REA ARTICOLELOR DE ÎMBRĂCĂMINTE

- Fierul de călcat pe verticală cu aburi este ușor de folosit, fiind perfect pentru îndepărtarea încrețiturilor și cutelor articolelor de îmbrăcăminte și perdelelor, precum și pentru împrăștierea țesăturilor articolelor de mobilier.
- Se poate utiliza pe majoritatea tipurilor de țesături, cu condiția ca acestea să fie suspendate sau ca fierul de călcat cu aburi să poată fi folosit în poziție verticală, deplasându-l în sus și în jos de-a lungul țesăturii.

NOTĂ: fierul de călcat cu aburi este proiectat pentru utilizarea în poziție verticală, pentru haine suspendate. Nu-l utilizați pentru articole de îmbrăcăminte aflate în poziție orizontală.

1. Verificați ca în spatele țesăturii să existe aer
2. Verificați ca buzunarele hainelor să fie goale
3. Așezați îmbrăcăminte pe un umerș și întindeți-o ușor, cu mâna
4. NOTĂ: se recomandă să nu atingeți accesorii de metal. Fiți atenți și călcați în jurul acestora.
5. Țineți apăsat butonul pentru aburi. Veți simți vibrații și veți auzi un zumzet ușor în timpul

călcătorului, ceea ce este normal. Călcați cu aburii ieșind dinspre dvs. și în poziție verticală.

6. Apăsați ușor peria de haine pe articolul de îmbrăcăminte, deplasând brațul în sus și în jos, de-a lungul cutelor țesăturii.

7. Eliberați butonul pentru aburi pentru a-i opri.

☞ NOTĂ: pentru a obține rezultate optime, verificați ca țesătura călcată să fie întinsă.

▲ AVERTISMENT: Fierul de călcat pe verticală cu aburi generează aburi la temperatură înaltă. Nu atingeți capul de aburi și aveți grijă ca fierul să fie îndreptat dinspre dvs., în poziție verticală.

8. Dacă utilizați fierul fără peria de haine, păstrați o distanță de minimum 5 cm între capul de aburi și haină.

### CĂLCA REA PERDELELOR

1. Spălați și uscați perdelele conform instrucțiunilor, în funcție de tipul țesăturii.
2. Atârnați perdelele și călcați-le în timp ce acestea sunt suspendate la locul lor.
3. Întindeți ușor perdeaua cu o mână, în timp ce călcați, pentru a îndepărta mai ușor cutele.

### CĂLCA REA TA PIȚERIEI

1. Fierul de călcat pe verticală cu aburi poate fi folosit pentru îmborsărea tapițeriei, a huselor pentru mobilă și a pernelor mobilei sau din cameră. Înainte de a călca, întotdeauna testați pe o bucată de țesătură care nu este vizibilă.
2. Țineți fierul de călcat pe verticală cu aburi în poziție verticală și deplasați-l în sus și în jos. Călcați ușor cu aburi țesătura mobilei. Pernelle trebuie scoase și ținute vertical pentru a le călca. Lăsați pernele să se usuce bine, înainte de a le pune la loc pe mobilă.

☞ NOTĂ: se recomandă folosirea periei de haine auxiliare atunci când călcați țesături delicate, cum ar fi mătasea. Pentru a obține rezultate optime la îndepărtarea cutelor persistente, scoateți peria de haine auxiliară de pe capul de aburi și călcați continuu aria respectivă, până când îndepărtați cutele.

▲ AVERTISMENT: întotdeauna scoateți din priză fierul de călcat pe verticală cu aburi, înainte de a atașa sau detașa peria de haine.

☞ NOTĂ: folosiți numai accesoriile furnizate.

☞ NOTĂ: dacă unitatea scoate un zgomot puternic și nu generează aburi, verificați nivelul apei din rezervor.

▲ AVERTISMENT: nu utilizați fierul de călcat pe verticală cu aburi direct pe corp sau pe animale.

### DUPĂ FIECA RE UTILIZARE

- Apăsați pe butonul de alimentare, opriți alimentarea și scoateți cordonul de alimentare din priză.
- Deschideți capacul rezervorului de apă (deasupra chiuvetei sau unei găleți) și răsturnați rezervorul de apă pentru a-l goli de apa rămasă.
- Puneți fierul de călcat pe verticală cu aburi pe talpa sa, în poziție verticală și lăsați-l să se răcească.

- المكواة البخارية ثم قم بالتبخير بشكل مستمر على المنطقة المحددة، حتى يتم إزالة التجاعيد.
- تحذير: قبل تركيب أو فك الفرشاة، احرص دائماً على فصل توصيل مكواة الملابس بالبخار.
- ملاحظة: استخدم فقط الملحقات المرفقة.
- ملاحظة: إذا كان الجهاز يثير ضجيجاً ويرسل طنيناً قوياً ولا يولد بخاراً، تحقق من مستوى الماء في خزان الماء.

- تحذير: لا تستخدم مكواة الملابس بالبخار مباشرة على جلد حيوان

### بعد كل استعمال

- اضغط على زر التشغيل وافصل الطاقة في مأخذ التيار وافصل سلك الطاقة من مأخذ التيار.
- افتح مدخل خزان الماء و(على مغسلة أو حوض) اسكب خزان الماء لتفريغ الماء المتبقي منه.
- ضع مكواة الملابس بالبخار على قاعدتها، في وضع رأسي، واطرها تبرد.

- قم بالتبخير والرأس موجه نحو الأمام وفي وضع رأسي.
- 6. اضغط الفرشاة بلطف على الملابس، عن طريق تحريك الذراع بحركة صعوداً ونزولاً على تجاعيد القماش.
- 7. حرر زر المكواة البخارية لوقف البخار. ملاحظة: للحصول على أفضل النتائج، تأكد من مط النسيج بينما تقوم بتبخيره.
- تحذير: تقوم مكواة الملابس بالبخار بتوليد درجات حرارة عالية من البخار. لا تلمس رأس المكواة البخارية وتأكد من أن تكون المكواة البخارية موجهة نحو الأمام وفي وضع رأسي.
- 8. عندما تستخدم مكواة الملابس بالبخار بدون الفرشاة، حافظ على مسافة 5 سم على الأقل بين رأس المكواة البخارية والملابس.

### لتبخير ستائر

1. اغسل وجفف الستائر على النحو الموصى به لنوع النسيج.
2. قم بتعليق الستائر وتبخيرها عندما يتم تعليقها في مكانها.
3. مط قليلاً الستارة بيد واحدة بينما تبخر، للمساعدة على إزالة التجاعيد بشكل أكثر سهولة.

### تبخير أثاث منجد

1. كما يمكن استخدام مكواة الملابس بالبخار لإنعاش المفروشات وأغطية الأثاث والوسائد في الأثاث وفي الغرفة. قبل التبخير، يجب دائماً اختبارها على منطقة صغيرة من القماش غير بارزة.
2. حافظ على المكواة البخارية بوضع رأسي واستخدمها بحركات صعوداً ونزولاً. قم بالتبخير قليلاً على نسيج الأثاث الخاص بك. يستحسن مسك الوسائد وإبقائها بوضع رأسي بينما يتم تبخيرها. اترك الوسائد تجف تماماً قبل وضعها من جديد على الأثاث.
- ملاحظة: من أجل حماية الأقمشة الرقيقة، مثل الحرير، يستحسن استخدام المكواة البخارية مع الفرشاة للحصول على أفضل النتائج لإزالة التجاعيد المستعصية، قم بإزالة ملحق فرشاة النسيج من رأس

## المكونات الرئيسية

- A رئيس بخار  
B ضوء مؤشر الطاقة  
C مقبض  
D زر الطاقة  
E حارس الحبل  
F زر تفعيل البخار  
G خزان مياه زر تحرير  
H خزان المياه (القابلة للإزالة)  
I فرشاة النسيج (القابلة للإزالة)  
J فرشاة الوبر (القابلة للإزالة)

## كيفية استعمال مكواة الملابس بالبخار الخاصة بك

## قبل استعمالها لأول مرة:

- قم بإزالة أي ملصق أو غلاف واقٍ من رأس المكواة البخارية.
- انشر ومط السلك قبل استعمالها.
- عند استخدام مكواة الملابس بالبخار لأول مرة، اترك البخار ينطلق ليضع دقائق. هذا يساهم بإزالة الشوائب والروائح، التي قد تبقى بسبب عملية التصنيع.
- عند استخدام مكواة الملابس بالبخار لأول مرة، من الممكن أن ترغب بتجريب المكواة البخارية على قطعة قماش قديمة، قبل استخدامها مع ملابسك.

## تركيب وتشغيل مكواة الملابس بالبخار الخاصة بك

1. اضغط على زر تحرير خزان الماء وانزع خزان الماء وافتح غطاء مدخل الماء واملأ بماء الحنفية حتى تصل إلى المستوى الأقصى (أنظر fig.1). يجب أن يكون خزان الماء مملوئاً دائماً بما لا يقل عن ثلث سعته. وأثناء تعيّنته، لا يجب أن يتجاوز المستوى الأقصى. ضع من جديد خزان الماء.
2. أمسك الجهاز باليد موضوعة بطريقة آمنة على عنق مكواة الملابس بالبخار، وحافظ عليها في وضع رأسي، واستخدم اليد الأخرى لمسك الفرشاة على رأس المكواة البخارية. يمكن توصيل الفرشاة في كلا الاتجاهين وستقل في موضعها مع صوت «نقرة» مسموع.
3. قم بتوصيل الجهاز بمأخذ تيار كهربائي وقم بتشغيله. عند الضغط على زر التشغيل، سيبدأ المؤشر الضوئي بالترميش وسيبدأ الجهاز بالتسخين. عندما يتوقف ضوء المؤشر عن الترميش ويبقى ثابتاً، فهذا يعني أن التسخين الأولي انتهى وأنه يمكنك البدء باستعماله. عند الضغط على زر التشغيل من جديد، تنطفئ المكواة البخارية. عندما يكون الجهاز مطفاً، سينطفئ المؤشر الضوئي.
4. بمجرد وصول الماء إلى المستوى الأقصى ويتم توصيل الجهاز بمأخذ التيار الكهربائي، اترك المكواة البخارية تسخن أولاً قبل استعمالها.
5. لدى مكواة الملابس بالبخار هذه وظيفة إطفاء تلقائي ذكي. عندما يتوقف المستخدم عن استخدام هذا المنتج لمدة زمنية معينة، سيقطع منتج دائرة التحكم الداخلي تزويد الطاقة لمنع الحوادث ولترشيد الكهرباء.

## كيفية تبخير ملابسك

- مكواة الملابس بالبخار هي سهلة الاستعمال ومثالية لإزالة التجاعيد أو طيات الملابس والستائر، كذلك لإنعاش المنسوجات المنزلية.
- ويمكن استخدامها في معظم الأنسجة، طالما تكون الملابس معلقة أو حيث يمكن استخدام المكواة البخارية بسهولة في وضع رأسي، عن طريق تحريكها على الملابس بحركة صعوداً ونزولاً.
- ملاحظة: تم تصميم مكواة الملابس بالبخار لاستخدامها في وضع رأسي على الملابس المعلقة. امتنع عن استخدام المكواة البخارية في ملابس موضوعة في وضع أفقي.
- 1. تأكد من وجود تهوية وراء القماش
- 2. تأكد أن تكون جيوب الملابس فارغة
- 3. قم بتعليق الملابس على شماعة ومط القماش قليلاً بيد واحدة
- 4. ملاحظة: يستحسن عدم التبخير على إكسسوارات معدنية. اعمل بحذر وقم بتبخير ما حول الإكسسوارات المعدنية.
- 5. اضغط واستمر بالضغط على زر المكواة البخارية. خلال عملية التبخير، ستشعر باهتزازات وتسمع طنيناً خفيفاً. وهذا أمر طبيعي.

## **ES) GARANTÍA Y ASISTENCIA TÉCNICA**

Este producto goza del reconocimiento y protección de la garantía legal de conformidad con la legislación vigente. Para hacer valer sus derechos o intereses debe acudir a cualquiera de nuestros servicios de asistencia técnica oficiales.

Podrá encontrar el más cercano accediendo al siguiente enlace web: <http://solac.com>

También puede solicitar información relacionada poniéndose en contacto con nosotros por el teléfono que aparece al final de este manual.

Puede descargar este manual de instrucciones y sus actualizaciones en <http://solac.com>

## **EN) WARRANTY AND TECHNICAL ASSISTANCE**

This product enjoys the recognition and protection of the legal guarantee in accordance with current legislation. To enforce your rights or interests you must go to any of our official technical assistance services.

You can find the closest one by accessing the following web link: <http://solac.com>

You can also request related information by contacting us by phone.

You can download this instruction manual and its updates at <http://solac.com>

## **DE) GARANTIE UND TECHNISCHER SERVICE**

Dieses Produkt ist von der gesetzlichen Garantie gemäss der geltenden Gesetzgebung geschützt. Um Ihre Rechte und Interessen geltend zu machen, müssen Sie eines unserer offiziellen Servicezentren aufsuchen.

Über folgenden Link finden Sie ein Servicezentrum in Ihrer Nähe: <http://solac.com>

Sie können auch Informationen anfordern, indem Sie sich mit uns in Verbindung setzen.

Sie können dieses Benutzerhandbuch und seine Aktualisierungen unter <http://solac.com>

## **FR) GARANTIE ET ASSISTANCE TECHNIQUE**

Ce produit est reconnu et protégé par la garantie établie conformément à la législation en vigueur. Pour faire valoir vos droits ou intérêts, vous devez vous adresser à l'un de nos services d'assistance technique agréés.

Pour savoir lequel est le plus proche, vous pou-

vez accéder au lien suivant : <http://solac.com>  
Vous pouvez aussi nous contacter pour toute information.

Vous pouvez télécharger ce manuel d'instructions et ses mises à jour sur <http://solac.com>

## **PT) GARANTIA E ASSISTÊNCIA TÉCNICA**

Este produto goza do reconhecimento e proteção da garantia legal em conformidade com a legislação em vigor. Para fazer valer os seus direitos ou interesses, deve recorrer sempre aos nossos serviços oficiais de assistência técnica. Poderá encontrar o mais próximo de si através do seguinte website: <http://solac.com>

Também pode solicitar informações relacionadas, pondo-se em contacto connosco.

Pode fazer o download deste manual de instruções e suas atualizações em <http://solac.com>

## **IT) GARAZIA E ASSISTENZA TECNICA**

Questo prodotto possiede il riconoscimento e la protezione della garanzia legale di conformità con la legislazione vigente. Per far valere i suoi diritti o interessi, dovrà rivolgersi a uno qualsiasi dei nostri servizi ufficiali di assistenza tecnica.

Può trovare il più vicino cliccando sul seguente link: <http://solac.com>

Inoltre, può richiedere informazioni mettendosi in contatto con noi.

Può scaricare questo manuale di istruzioni e i suoi aggiornamenti da <http://solac.com>

## **NL) GARANTIE EN TECHNISCHE ONDERSTEUNING**

Dit product valt onder de legale garantievoorwaarden zoals bepaald in de actuele wetgeving. Om een beroep te doen op uw rechten of aanspraken kunt u contact opnemen met onze officiële technische service.

U kunt de dichtstbijzijnde technische service vinden op de website: <http://solac.com>

Voor verdere informatie kunt u ook contact met ons opnemen.

U kunt deze gebruiksaanwijzing en eventuele actualiseringen ervan downloaden via <http://solac.com>

## **PL) GWARANCJA I SERWIS TECHNICZNY**

Ten produkt jest uznawany i chroniony prawną gwarancją zgodnie z obowiązującymi przepi-



sami. W celu wyegzekwowania swoich praw lub interesów, należy udać się do dowolnego z naszych oficjalnych usług pomocy technicznej. Najbliższy punkt można znaleźć, korzystając z poniższego linku: <http://solac.com>

Można również poprosić o informacje, kontaktując się z nami.

Można też pobrać niniejszą instrukcję obsługi i jej aktualizacje <http://solac.com>

## **BG) ГАРАНЦИЯ И ТЕХНИЧЕСКА ПОМОЩ**

Настоящият продукт има законна гаранция, в съответствие с действащото законодателство. За да упражните правата си на потребител следва да се насочите към някой от нашите оторизирани сервиси.

Най-близкия до Вас сервис можете да откриете на следния линк: <http://solac.com>

Също така, можете да потърсите информация, свързвайки се с нас (вижте на последната страница на наръчника).

Наръчника с указания и неговите осъвременявания можете да свалите на следния <http://solac.com>

## **CZ) ZÁRUKA A TECHNICKÁ PODPORA**

Tento produkt má uznání a ochranu právní záruky v souladu s platnými právními předpisy. Chcete-li uplatnit vaše práva nebo zájmy, musíte navštívit některý z našich oficiálních servisů technické podpory.

Nejbližší můžete najít na následujícím odkazu: <http://solac.com>

Můžete si také vyžádat související informace, a to tak, že nás kontaktujete.

Tento návod k obsluze a jeho aktualizace si můžete stáhnout na adrese <http://solac.com>

## **SK) ZÁRUKA A TECHNICKÁ POMOČ**

Tento výrobok má uznanie a ochranu právnej záruky v súlade s aktuálnou legislatívou. Ak si chcete presadiť svoje práva, musíte prejsť do našich oficiálnych služieb technickej pomoci.

Najbližšie služby nájdete na nasledujúcom webovom odkaze: <http://solac.com>

Ak požadujete aj súvisiace informácie, môžete sa obrátiť na nás.

Tento návod na obsluhu a jeho aktualizácie si môžete prevziať z lokality <http://solac.com>

## **HU) GARANCIA ÉS TECHNIKAI SEGÍTSÉGNYÚJTÁS**

Ez a termék a hatályos jogszabályokkal összhangban a jogi garancia elismerését és védelmét élvezi. Jogainak vagy érdekeinek érvényesítése érdekében igénybe kell vennie hivatalos technikai segítségnyújtási szolgáltatásainkat.

A legközelebbi irodánkat a következő internetes linken keresztül találhatja meg: <http://solac.com>

Amennyiben további kapcsolódó információkat szeretne kapni, lépjen velünk kapcsolatba.

A jelen használati útmutatót és annak frissítéseit a <http://solac.com> címen töltheti le.

## **RO) GARANȚIE ȘI ASISTENȚĂ TEHNICĂ**

Acest produs beneficiază de recunoașterea și protecția garanției legale în conformitate cu legislația în vigoare. Pentru a vă exercita drepturile sau interesele, trebuie să vă adresați unuia dintre serviciile noastre oficiale de asistență tehnică.

Puteți găsi cel mai apropiat serviciu de asistență tehnică accesând următorul link web: <http://solac.com>

De asemenea, puteți solicita informații conexe, contactând-ne (consultați ultima pagină a manualului).

Puteți descărca acest manual de instrucțiuni și actualizările sale <http://solac.com>.

## **(AR) الضمان والمساعدة التقنية**

يحظى هذا المنتج بالاعتراف والحماية من الضمان القانوني وفقاً للتشريعات النافذة. لطلب حقوقك أو مصالحك يجب عليك مراجعة أي

مركز من مراكزنا لخدمات المساعدة التقنية الرسمية. يمكنك العثور على الأقرب عن طريق الدخول إلى رابط الموقع التال:

(حسب العلامة التجارية) <http://solac.com> كما يمكنك طلب المعلومات ذات الصلة عن طريق الاتصال بنا عبر الهاتف.

ويمكنك تحميل دليل التعليمات هذا وتحديثاته على الموقع

<http://solac.com>

**AR) ARGENTINA - SOUTH AMERICA**

Av. del Libertador 1298,(B1638BEY)  
Vicente López (Pcia.Buenos Aires)  
541153685223

**BG) BULGARIA - EUROPE**

265,Okolovrasten Pat, Mladost 4 1766  
SOFIA  
35929211120

**DZ) ARGELIA - AFRICA**

46, Ave MAX MARCHAND  
Oran  
213041532020

**ES) ESPAÑA - EUROPE**

Avda. Los Huetos, 79-81  
1010 Vitoria  
902012539  
atencioncliente@solac.com

**FR) FRANCIA - EUROPE**

ZA Les Bas Musats, 18  
Les Bas Musats 89100  
Malay-le-Grand  
03 86 83 90 90

**HU) HUNGRÍA - EUROPE**

Késmárk utca 11-13 1158  
BUDAPEST  
+36 1 370 4519

**IND) INDIA - ASIA**

C-175, Sector-63, Noida,  
Gautam Budh Nagar - 201301  
Delhi  
(+91) 120 4016200

**LB) LÍBANO - MIDDLE EAST**

Imasdounian Building 701064 Zalka,  
Beirut  
961 1 887 501

**LT) LITUANIA - EUROPE**

Strazdo g. 70A LT-48460  
Kaunas  
8-37 759025

**MAR) MARRUECOS - AFRICA**

4 Rue Lot Smara  
Oulfa  
Casablanca  
(+212) 522 89 40 21

**ME) MONTENEGRO - EUROPE**

Rastovac bb, 81400  
Niksic  
+382 40 217 055

**MXN) MEXICO - AMERICA**

Rosas Moreno N° 4-203 Colonia de San Rafael  
C.P. 06470 – Delegación Cuauhtémoc  
Ciudad de México  
(+52) 55 55468162

**NL) HOLANDA - EUROPE**

Wartelstraat 2, 8223 EH  
Lelystad  
0320-237930

**PER) PERU - AMERICA**

Calle los Negocios 428, Surquillo  
Lima  
(511) 421 6047

**PT) PORTUGAL - EUROPE**

Avenida Rainha D. Amélia, nº12-B 1600-677  
Lisboa  
+351 210966324

**SA) SOUTHAFRICA - AFRICA**

Unit 25 & 26, San Croy Office Park, Die Agora  
Road, Croydon, Kempton Park, 1619  
Johannesburg  
(+27) 011 392 5652



# solac

lo que hacemos, lo hacemos bien  
what we do, we do well

Español / **ES**

English / **EN**

Français / **FR**

Deutsch / **DE**

Português / **PT**

Italiano / **IT**

Nederlands / **NL**

Česky / **CS**

Polski / **PL**

Slovenský / **SK**

Magyar / **HU**

българск / **BG**

Română / **RO**

العربية / **AR**



[www.solac.com](http://www.solac.com)

17-09-2020