

**MALMO
KALMAR**

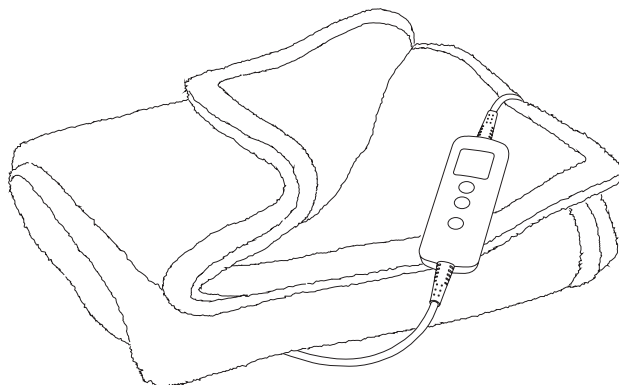

ES. Instrucciones de uso

EN. Instructions for use

FR. Mode d'emploi

PT. Instruções de uso

IT. Istruzioni per l'uso

CA. Instruccions d'ús

DE. Gebrauchsanleitun

NL. Gebruiksaanwijzing

RO. Instrucțiuni de utilizare

PL. Instrukcja obsługi

BG. Инструкция за употреба

EL. Οδηγίες χρήσης

RU. Инструкция по применению

DA. Brugsanvisning

NO. Instruksjoner for bruk

SV. Användningsinstruktioner

FI. Käyttöohjeet

TR. Kullanım için talimatlar

HE. הוראות לשימוש

AR. تعليمات الاستخدام

solac



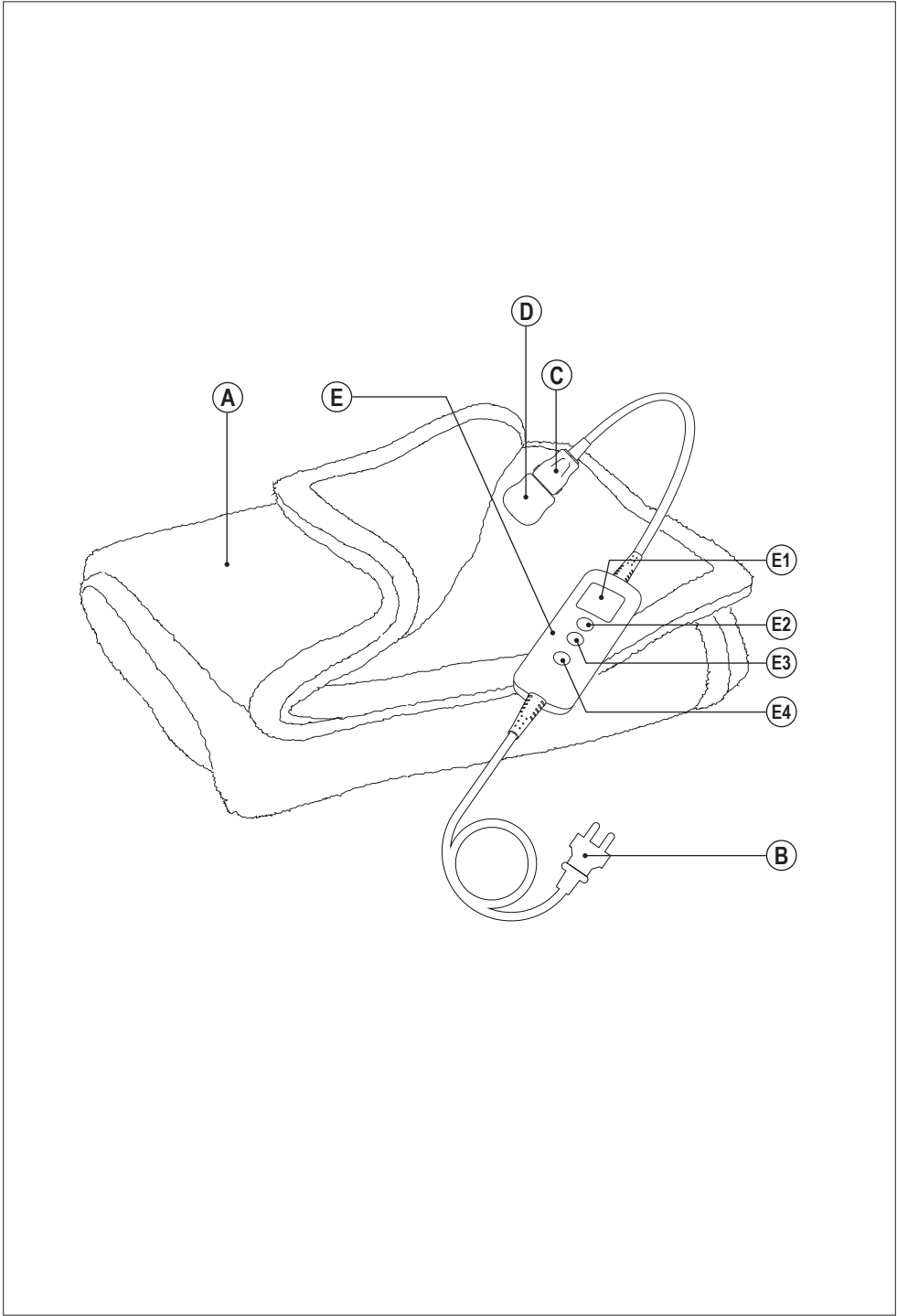

**MANTA ELÉCTRICA
MALMO
KALMAR****DESCRIPCIÓN**

- A Manta térmica
- B Cable de alimentación
- C Conector del cable de alimentación
- D Conector manta térmica
- E Unidad de control
 - E1 Pantalla
 - E2 Botón selector de temperatura
 - E3 Botón del temporizador
 - E4 Botón de encendido/apagado

USO Y MANTENIMIENTO

- Extienda completamente el cable de alimentación del aparato antes de cada uso.
- No utilice el aparato si el botón de encendido/apagado no funciona.
- Desconecte el aparato de la red eléctrica cuando no lo utilice y antes de emprender cualquier tarea de limpieza.
- No deje nunca el aparato conectado y desatendido si no está en uso. Así ahorrará energía y prolongará la vida útil del aparato.

INSTRUCCIONES DE USO**ANTES DE SU USO**

- Asegúrese de que se ha retirado todo el embalaje del producto.
- Lea atentamente el folleto "Consejos de seguridad y advertencias" antes del primer uso

USO

- Extienda la manta completamente, asegurándose de que no esté doblada ni arrugada.
- Extienda completamente el cable de alimentación antes de enchufarlo.
- Asegúrese de que el conector del cable de alimentación está bien conectado al conector del aparato.
- Conecte el aparato a la red eléctrica.
- La pantalla mostrará un punto rojo.
- Encienda el aparato utilizando el botón de encendido/apagado.
- En la pantalla parpadeará una línea durante diez segundos.

- Pulse cualquier botón excepto el de encendido/apagado antes de que transcurran 10 segundos para encender el producto. Si no pulsa ningún botón durante este periodo, el producto volverá al modo de espera
- Utilice el botón selector de temperatura para seleccionar el nivel de temperatura (1,2,3,4,5,6,7,8,9 y H).

FUNCIÓN DE TEMPORIZADOR

- Se puede controlar el tiempo de funcionamiento del aparato.
- Para programar el tiempo de funcionamiento sólo tiene que seleccionarlo mediante el botón del temporizador (1-9h).
- Cada pulsación aumenta 1 hora.
- Una vez transcurrido el tiempo seleccionado, el aparato se apagará automáticamente.

FUNCIÓN DE ESPERA

- Para ahorrar energía, si no se ajusta el temporizador, el aparato pasa al modo de espera después de 3 horas si el usuario no pulsa ningún botón.
- Para volver al funcionamiento normal basta con pulsar el botón de encendido/apagado del aparato.

CUANDO HAYA TERMINADO DE UTILIZAR EL APARATO

- Apague el aparato utilizando el botón de encendido/apagado.
- Desenchufe el aparato de la red eléctrica.
- Limpie el aparato.

PROTECTOR TÉRMICO DE SEGURIDAD

- El aparato dispone de un dispositivo de seguridad que lo protege del sobrecalentamiento.
- Si el aparato se apaga solo y no vuelve a encenderse, desconéctelo de la red eléctrica y espere unos 15 minutos antes de volver a conectarlo. Si el aparato no vuelve a ponerse en marcha, solicite asistencia técnica autorizada.

MENSAJES ESPECIALES

- Si al utilizar el producto aparecen en la pantalla "E" u otros símbolos que indican un funcionamiento incorrecto, significa que hay un problema con el controlador.
- Por favor, compruebe si el controlador está bien conectado al producto. Si no es así, desconecte el cable de alimentación de la red eléctrica, vuelva a conectar el controlador y, a continuación, conecte el cable de alimentación a la red eléctrica.
- Si sigue apareciendo "E", compruebe si el mando está cubierto y se calienta demasiado.

- Si es así, desconecte el enchufe de la toma de corriente, espere a que el programador se enfríe y vuelva a intentarlo.
- Si sigue apareciendo "E", es posible que se haya activado el sistema de protección contra el sobrecalentamiento. Póngase en contacto con nuestro servicio de atención al cliente.

LIMPIEZA

- Desconecte el aparato de la red eléctrica y deje que se enfríe antes de emprender cualquier tarea de limpieza.
- Limpie el equipo eléctrico y la conexión a la red eléctrica con un paño húmedo y séquelos. **NO LO SUMERJA EN AGUA NI EN NINGÚN OTRO LÍQUIDO.**
- No utilice disolventes, ni productos con un pH ácido o básico como la lejía, ni productos abrasivos, para limpiar el aparato.
- La manta puede lavarse a mano o a máquina a una temperatura de hasta 40°C. Retire el mando antes del lavado. El mando nunca debe sumergirse en agua.
- Seque el producto inmediatamente después de cualquier tarea de limpieza asegurándose de que la entrada del aparato esté perfectamente seca.

	Este símbolo significa que el usuario debe consultar detenidamente las instrucciones antes de su uso.
	No inserte pasadores.
	No lo utilice doblado ni arrugado.
	No debe ser utilizado por niños muy pequeños (0 - 3 años).
	Temperatura máxima de lavado 40°C, proceso normal
	No utilice lejía.
	No planchar.
	Lavar a mano.
	No limpiar en seco.
	No secar en secadora.

EN

English (Original instructions)

**ELECTRIC OVERBLANKET
MALMO
KALMAR****DESCRIPTION**

- A Overblanket
- B Supply cord
- C Supply cord connector
- D Overblanket connector
- E Control unit
 - E1 Display
 - E2 Temperature selector button
 - E3 Timer button
 - E4 On/Off button

USE AND CARE

- Fully extend the appliance's supply cord before each use.
- Do not use the appliance if the on/off button does not work.
- Disconnect the appliance from the mains when not in use and before undertaking any cleaning task.
- Never leave the appliance connected and unattended if it is not in use. This saves energy and prolongs the life of the appliance.

INSTRUCTIONS FOR USE**BEFORE USE**

- Make sure that all product's packaging has been removed.
- Please read carefully the "Safety advice and warnings" booklet before first use

USE

- Spread the blanket out fully, making sure it's not folded or creased.
- Extend the supply cord completely before plugging it in.
- Ensure that the supply cord connector is properly attached to the appliance connector.
- Connect the appliance to the mains.
- The display will show a red dot.
- Turn the appliance on, by using the on/off button.
- In the display will blink a line during ten seconds.
- Press any button except the on/off button within 10 seconds to switch on the product. If don't press any button during this period, product will return to standby mode

- Use the temperature selector button to select the temperature level (1,2,3,4,5,6,7,8,9 and H).

TIMER FUNCTION

- The appliance's operating time can be controlled.
- To program the operating time simply select it using the timer button (1-9h).
- Each press increases 1 hour.
- After the selected time, the appliance will switch off automatically.

STAND-BY FUNCTION

- In order to save energy, if timer is not set the appliance passes to stand-by after 3 hours if the user does not press any button.
- To return to normal operation simply press the appliance's on/off button.

ONCE YOU HAVE FINISHED USING THE APPLIANCE

- Turn the appliance off using the on/off button.
- Unplug the appliance from the mains.
- Clean the appliance.

SAFETY THERMAL PROTECTOR











- The appliance has a safety device, which protects the appliance from overheating.
- If the appliance turns itself off and does not switch itself on again, disconnect it from the mains supply, and wait for approximately 15 minutes before reconnecting. If the machine does not start again seek authorised technical assistance.

SPECIAL MESSAGES

- If "E" or other symbols indicating incorrect operation appear on the screen when using the product, it means there is a problem with the controller.
- Please check whether the controller is tightly connected to the product. If not, please disconnect the supply cord from the mains, re-connect the controller and then connect the supply cord to the mains.
- If "E" still appears, please check whether the controller is covered and becomes too hot.
- If so, please disconnect the mains plug from the outlet, wait until the controller cools down and then try again.
- If "E" still appears, the overheat protection system might have been activated. Please contact our customer service.

CLEANING

- Disconnect the appliance from the mains and allow it to cool before undertaking any cleaning task.
- Clean the electrical equipment and the mains connection with a damp cloth and dry. **DO NOT IMMERSE IN WATER OR ANY OTHER LIQUID.**
- Do not use solvents, or products with an acid or base pH such as bleach, or abrasive products, for cleaning the appliance.
- The blanket may be washed by hand or machine-washed at a temperature of up to 40°C. Remove the control before washing. The control must never be submerged in water.
- Dry the product immediately after any cleaning task making sure that the appliance inlet is perfectly dry.

	This symbol means that the user must consult instructions thoroughly before use.
	Do not insert pins.
	Do not use folded or rucked.
	Not to be used by very young children (0 – 3 years).
	Maximum washing temperature 40°C, normal process
	Do not use bleach.
	Do not iron.
	Hand wash.
	Do not dry clean.
	Do not tumble dry.

SUR-COUCVERTURE ÉLECTRIQUE

MALMO

KALMAR

DESCRIPTION

- A Surcouverture
- B Cordon d'alimentation
- C Connecteur du cordon d'alimentation
- D Connecteur de sur-couverture
- E Unité de commande
 - E1 Affichage
 - E2 Bouton de sélection de la température
 - E3 Bouton de minuterie
 - E4 Bouton Marche/Arrêt

UTILISATION ET ENTRETIEN

- Déployez complètement le cordon d'alimentation de l'appareil avant chaque utilisation.
- N'utilisez pas l'appareil si le bouton marche/arrêt ne fonctionne pas.
- Débranchez l'appareil lorsqu'il n'est pas utilisé et avant toute opération de nettoyage.
- Ne laissez jamais l'appareil branché sans surveillance s'il n'est pas utilisé. Cela permet d'économiser de l'énergie et de prolonger la durée de vie de l'appareil.

MODE D'EMPLOI

AVANT L'UTILISATION

- Assurez-vous que tous les emballages des produits ont été retirés.
- Veuillez lire attentivement le livret "Conseils de sécurité et avertissements" avant la première utilisation.

UTILISER

- Étendez complètement la couverture, en veillant à ce qu'elle ne soit pas pliée ou froissée.
- Rallongez complètement le cordon d'alimentation avant de le brancher.
- Assurez-vous que le connecteur du cordon d'alimentation est correctement fixé au connecteur de l'appareil.
- Branchez l'appareil sur le secteur.
- Un point rouge apparaît sur l'écran.
- Allumez l'appareil à l'aide du bouton marche/arrêt.
- Dans l'écran, une ligne clignote pendant dix secondes.
- Appuyez sur n'importe quel bouton, à l'exception du bouton marche/arrêt, dans les 10 secondes pour allumer

le produit. Si vous n'appuyez sur aucun bouton pendant cette période, le produit reviendra en mode veille.

- Utilisez le bouton de sélection de la température pour sélectionner le niveau de température (1,2,3,4,5,6,7,8,9 et H).

FONCTION MINUTERIE

- La durée de fonctionnement de l'appareil peut être contrôlée.
- Pour programmer le temps de fonctionnement, il suffit de le sélectionner à l'aide de la touche timer (1-9h).
- Chaque pression augmente d'une heure.
- Après la durée sélectionnée, l'appareil s'éteint automatiquement.

FONCTION DE VEILLE

- Afin d'économiser de l'énergie, si la minuterie n'est pas réglée, l'appareil passe en mode veille après 3 heures si l'utilisateur n'appuie sur aucun bouton.
- Pour revenir au fonctionnement normal, il suffit d'appuyer sur le bouton marche/arrêt de l'appareil.

LORSQUE VOUS AVEZ FINI D'UTILISER L'APPAREIL

- Éteignez l'appareil à l'aide du bouton marche/arrêt.
- Débranchez l'appareil du réseau électrique.
- Nettoyez l'appareil.

PROTECTION THERMIQUE DE SÉCURITÉ

- L'appareil est équipé d'un dispositif de sécurité qui le protège contre la surchauffe.
- Si l'appareil s'éteint de lui-même et ne se rallume pas, débranchez-le et attendez environ 15 minutes avant de le rebrancher. Si l'appareil ne redémarre pas, demandez une assistance technique agréée.



MESSAGES SPÉCIAUX

- Si "E" ou d'autres symboles indiquant un fonctionnement incorrect apparaissent à l'écran lors de l'utilisation du produit, cela signifie qu'il y a un problème avec le contrôleur.
- Veuillez vérifier si le contrôleur est bien connecté au produit. Si ce n'est pas le cas, débranchez le cordon d'alimentation du secteur, rebranchez le contrôleur, puis branchez le cordon d'alimentation sur le secteur.
- Si le message "E" apparaît toujours, vérifiez que le contrôleur n'est pas recouvert et qu'il n'est pas trop chaud.
- Si c'est le cas, débranchez la fiche de la prise de courant, attendez que le contrôleur refroidisse et réessayez.

- Si "E" apparaît toujours, il se peut que le système de protection contre la surchauffe ait été activé. Veuillez contacter notre service clientèle.

NETTOYAGE

- Débranchez l'appareil et laissez-le refroidir avant d'entreprendre toute opération de nettoyage.
- Nettoyez l'équipement électrique et le raccordement au réseau avec un chiffon humide et séchez. **NE PAS IMMERGER DANS L'EAU OU TOUT AUTRE LIQUIDE.**
- N'utilisez pas de solvants, de produits au pH acide ou basique tels que l'eau de Javel, ou de produits abrasifs pour nettoyer l'appareil.
- La couverture peut être lavée à la main ou en machine à une température maximale de 40°C. Retirez la commande avant le lavage. La commande ne doit jamais être immergée dans l'eau.
- Séchez le produit immédiatement après le nettoyage en veillant à ce que l'entrée de l'appareil soit parfaitement sèche.

	Ce symbole signifie que l'utilisateur doit consulter attentivement les instructions avant d'utiliser le produit.
	N'insérez pas d'épingles.
	N'utilisez pas les termes "plié" ou "plié".
	Ne pas utiliser pour les très jeunes enfants (0 - 3 ans).
	Température maximale de lavage 40°C, processus normal
	N'utilisez pas d'eau de Javel.
	Ne pas repasser.
	Laver à la main.
	Ne pas nettoyer à sec.
	Ne pas sécher au sèche-linge.

SOBRECOLCHÃO ELÉTRICO MALMO KALMAR

DESCRIÇÃO

- A Sobrecolchão
- B Cabo de alimentação
- C Conector do cabo de alimentação
- D Conector do sobrecolchão
- E Unidade de controlo
 - E1 Visor
 - E2 Botão de seleção da temperatura
 - E3 Botão do temporizador
 - E4 Botão On/Off

UTILIZAÇÃO E CUIDADOS

- Estender completamente o cabo de alimentação do aparelho antes de cada utilização.
- Não utilizar o aparelho se o botão de ligar/desligar não funcionar.
- Desligar o aparelho da rede eléctrica quando não estiver a ser utilizado e antes de efetuar qualquer trabalho de limpeza.
- Nunca deixe o aparelho ligado e sem vigilância quando não estiver a ser utilizado. Isto permite poupar energia e prolongar a vida útil do aparelho.

INSTRUÇÕES DE UTILIZAÇÃO

ANTES DA UTILIZAÇÃO

- Certificar-se de que todas as embalagens do produto foram retiradas.
- Ler atentamente o folheto "Conselhos de segurança e avisos" antes da primeira utilização

UTILIZAÇÃO

- Estenda o cobertor completamente, certificando-se de que não está dobrado ou vincado.
- Estenda completamente o cabo de alimentação antes de o ligar à corrente.
- Certifique-se de que o conector do cabo de alimentação está corretamente ligado ao conector do aparelho.
- Ligar o aparelho à rede eléctrica.
- O ecrã apresenta um ponto vermelho.
- Ligar o aparelho, utilizando o botão on/off.
- No visor piscará uma linha durante dez segundos.
- Prima qualquer botão, exceto o botão de ligar/desligar, durante 10 segundos para ligar o produto. Se não

premir qualquer botão durante este período, o produto regressará ao modo de espera

- Utilize o botão de seleção da temperatura para seleccionar o nível de temperatura (1,2,3,4,5,6,7,8,9 e H).

FUNÇÃO DE TEMPORIZADOR

- O tempo de funcionamento do aparelho pode ser controlado.
- Para programar o tempo de funcionamento, basta seleccioná-lo utilizando o botão do temporizador (1-9h).
- Cada pressão aumenta 1 hora.
- Após o tempo selecionado, o aparelho desliga-se automaticamente.

FUNÇÃO STAND-BY

- Para poupar energia, se o temporizador não estiver definido, o aparelho passa para o modo de espera após 3 horas se o utilizador não premir qualquer botão.
- Para voltar ao funcionamento normal, basta premir o botão on/off do aparelho.

QUANDO TERMINAR DE UTILIZAR O APARELHO

- Desligar o aparelho com o botão on/off.
- Desligar o aparelho da rede eléctrica.
- Limpar o aparelho.

PROTETOR TÉRMICO DE SEGURANÇA

- O aparelho dispõe de um dispositivo de segurança que protege o aparelho contra o sobreaquecimento.
- Se o aparelho se desligar e não se voltar a ligar, desligue-o da rede eléctrica e aguarde cerca de 15 minutos antes de o voltar a ligar. Se o aparelho não voltar a arrancar, procure uma assistência técnica autorizada.









MENSAGENS ESPECIAIS

- Se aparecer "E" ou outros símbolos que indiquem um funcionamento incorreto no ecrã durante a utilização do produto, isso significa que existe um problema com o controlador.
- Verificar se o controlador está bem ligado ao produto. Se não estiver, desligue o cabo de alimentação da rede eléctrica, volte a ligar o controlador e, em seguida, ligue o cabo de alimentação à rede eléctrica.
- Se continuar a aparecer "E", verifique se o controlador está coberto e se está demasiado quente.
- Se for esse o caso, desligue a ficha de alimentação da tomada, aguarde até que o controlador arrefeça e tente novamente.

- Se continuar a aparecer "E", o sistema de proteção contra sobreaquecimento pode ter sido ativado. Por favor, contacte o nosso serviço de apoio ao cliente.

LIMPEZA

- Desligue o aparelho da rede eléctrica e deixe-o arrefecer antes de proceder a qualquer trabalho de limpeza.
- Limpar o equipamento eléctrico e a ligação à rede com um pano húmido e secar. **NÃO MERGULHAR EM ÁGUA OU EM QUALQUER OUTRO LÍQUIDO.**
- Não utilizar solventes ou produtos com um pH ácido ou básico, como lixívia, ou produtos abrasivos, para limpar o aparelho.
- A manta pode ser lavada à mão ou à máquina a uma temperatura até 40°C. Retirar o comando antes da lavagem. O comando nunca deve ser submerso em água.
- Secar o produto imediatamente após qualquer tarefa de limpeza, certificando-se de que a entrada do aparelho está perfeitamente seca.

	Este símbolo significa que o utilizador deve consultar atentamente as instruções antes de utilizar o aparelho.
	Não inserir pinos.
	Não utilizar dobrado ou rucked.
	Não deve ser utilizado por crianças muito pequenas (0 - 3 anos).
	Temperatura máxima de lavagem 40°C, processo normal
	Não utilizar lixívia.
	Não passar a ferro.
	Lavar à mão.
	Não limpar a seco.
	Não secar na máquina de secar roupa.

SOVRACOPERTA ELETTRICA MALMO KALMAR

DESCRIZIONE

- A Sovracoperta
- B Cavo di alimentazione
- C Connettore del cavo di alimentazione
- D Connettore sopra la coperta
- E Unità di controllo
 - E1 Display
 - E2 Pulsante di selezione della temperatura
 - E3 Pulsante del timer
 - E4 Pulsante On/Off

USO E CURA

- Estenda completamente il cavo di alimentazione dell'apparecchio prima di ogni utilizzo.
- Non utilizzi l'apparecchio se il pulsante di accensione/spengimento non funziona.
- Scollegare l'apparecchio dalla rete elettrica quando non è in uso e prima di intraprendere qualsiasi operazione di pulizia.
- Non lasci mai l'apparecchio collegato e incustodito se non è in uso. In questo modo risparmia energia e prolunga la vita dell'apparecchio.

ISTRUZIONI PER L'USO

PRIMA DELL'USO

- Si assicuri che tutti gli imballaggi del prodotto siano stati rimossi.
- Prima del primo utilizzo, legga attentamente il libretto "Consigli e avvertenze di sicurezza".

UTILIZZARE

- Stenda completamente la coperta, assicurandosi che non sia piegata o sguaiata.
- Estenda completamente il cavo di alimentazione prima di collegarlo.
- Si assicuri che il connettore del cavo di alimentazione sia collegato correttamente al connettore dell'apparecchio.
- Collegli l'apparecchio alla rete elettrica.
- Il display mostrerà un punto rosso.
- Accenda l'apparecchio, utilizzando il pulsante di accensione/spengimento.
- Sul display lampeggerà una linea per dieci secondi.

- Prema qualsiasi pulsante, tranne quello di accensione/spengimento, entro 10 secondi per accendere il prodotto. Se non preme alcun pulsante durante questo periodo, il prodotto tornerà in modalità standby.
- Utilizzi il pulsante di selezione della temperatura per selezionare il livello di temperatura (1,2,3,4,5,6,7,8,9 e H).

FUNZIONE TIMER

- Il tempo di funzionamento dell'apparecchio può essere controllato.
- Per programmare l'orario di funzionamento è sufficiente selezionarlo con il pulsante del timer (1-9h).
- Ogni pressione aumenta di 1 ora.
- Dopo il tempo selezionato, l'apparecchio si spegnerà automaticamente.

FUNZIONE STAND-BY

- Per risparmiare energia, se il timer non è impostato, l'apparecchio passa in stand-by dopo 3 ore se l'utente non preme alcun pulsante.
- Per tornare al funzionamento normale, basta premere il pulsante di accensione/spengimento dell'apparecchio.

UNA VOLTA TERMINATO L'UTILIZZO DELL'APPARECCHIO

- Spenga l'apparecchio utilizzando il pulsante di accensione/spengimento.
- Scollegare l'apparecchio dalla rete elettrica.
- Pulisca l'apparecchio.

PROTETTORE TERMICO DI SICUREZZA

- L'apparecchio è dotato di un dispositivo di sicurezza che lo protegge dal surriscaldamento.
- Se l'apparecchio si spegne e non si riaccende, lo scollegli dalla rete elettrica e attenda circa 15 minuti prima di ricollegarlo. Se l'apparecchio non si riaccende, si rivolga all'assistenza tecnica autorizzata.

MESSAGGI SPECIALI

- Se sullo schermo appaiono "E" o altri simboli che indicano un funzionamento errato durante l'uso del prodotto, significa che c'è un problema con il controller.
- Verifichi che il controller sia ben collegato al prodotto. In caso contrario, scollegli il cavo di alimentazione dalla rete elettrica, ricollegli il controller e poi collegli il cavo di alimentazione alla rete elettrica.
- Se appare ancora "E", controlla se il controller è coperto e se diventa troppo caldo.
- In tal caso, scollegli la spina dalla presa di corrente, attenda che il controller si raffreddi e poi riprovi.

- Se appare ancora la lettera "E", è possibile che sia stato attivato il sistema di protezione dal surriscaldamento. Contatti il nostro servizio clienti.

PULIZIA

- Scollegare l'apparecchio dalla rete elettrica e lasciarlo raffreddare prima di intraprendere qualsiasi operazione di pulizia.
- Pulisca l'apparecchiatura elettrica e il collegamento alla rete con un panno umido e lo asciughi. **NON IMMERGA IN ACQUA O IN ALTRI LIQUIDI.**
- Per la pulizia dell'apparecchio non utilizzi solventi o prodotti con un pH acido o basico, come la candeggina, o prodotti abrasivi.
- La coperta può essere lavata a mano o in lavatrice ad una temperatura massima di 40°C. Rimuova il comando prima del lavaggio. Il comando non deve mai essere immerso nell'acqua.
- Asciughi il prodotto immediatamente dopo qualsiasi operazione di pulizia, assicurandosi che l'ingresso dell'apparecchio sia perfettamente asciutto.

	Questo simbolo indica che l'utente deve consultare attentamente le istruzioni prima dell'uso.
	Non inserisca i perni.
	Non utilizzi il termine "folded" o "rucked".
	Non deve essere utilizzato dai bambini molto piccoli (0 - 3 anni).
	Temperatura massima di lavaggio 40°C, processo normale
	Non usi la candeggina.
	Non stiri.
	Lavare a mano.
	Non lavare a secco.
	Non asciugare in asciugatrice.

**MANTA ELÈCTRICA
MALMO
KALMAR****DESCRIPCIÓ**

- A Manta tèrmica
- B Cable d'alimentació
- C Connector del cable d'alimentació
- D Connector manta tèrmica
- E Unitat de control
 - E1 Pantalla
 - E2 Botó selector de temperatura
 - E3 Botó del temporitzador
 - E4 Botó d'encesa/apagada

ÚS I MANTENIMENT

- Estireu completament el cable d'alimentació de l'aparell abans de cada ús.
- No utilitzeu l'aparell si el botó d'encesa/apagada no funciona.
- Desconnecteu l'aparell de la xarxa elèctrica quan no el feu servir i abans d'emprendre qualsevol tasca de neteja.
- No deixeu mai l'aparell connectat i desatès si no esteu en ús. Així estalviarà energia i perllongarà la vida útil de l'aparell.

INSTRUCCIONS D'ÚS**ABANS DEL SEU ÚS**

- Assegureu-vos que s'ha retirat tot l'emalatge del producte.
- Llegiu atentament el fullet "Consells de seguretat i advertiments" abans del primer ús

ÚS

- Estireu la manta completament, assegurant-vos que no estigui doblegada ni arrugada.
- Esteneu completament el cable d'alimentació abans d'endollar-lo.
- Assegureu-vos que el connector del cable d'alimentació estigui ben connectat al connector de l'aparell.
- Connecteu l'aparell a la xarxa elèctrica.
- La pantalla mostrarà un punt vermell.
- Enceneu l'aparell utilitzant el botó d'encesa/apagada.
- A la pantalla parpel·lejarà una línia durant deu segons.
- Premeu qualsevol botó excepte el d'encesa/apagada abans que transcorrin 10 segons per encendre el

producte. Si no premeu cap botó durant aquest període, el producte tornarà al mode d'espera

- Utilitzeu el botó selector de temperatura per seleccionar el nivell de temperatura (1,2,3,4,5,6,7,8,9 i H).

FUNCIÓ DE TEMPORITZADOR

- Podeu controlar el temps de funcionament de l'aparell.
- Per programar el temps de funcionament només heu de seleccionar-lo mitjançant el botó del temporitzador (1-9h).
- Cada pulsació augmenta 1 hora.
- Un cop transcorregut el temps seleccionat, l'aparell s'apagarà automàticament.

FUNCIÓ D'ESPERA

- Per estalviar energia, si el temporitzador no s'ajusta, l'aparell passa al mode d'espera després de 3 hores si l'usuari no prem cap botó.
- Per tornar al funcionament normal només cal prémer el botó d'encesa/apagada de l'aparell.

QUAN ACABEU D'UTILITZAR L'APARELL

- Apagueu l'aparell utilitzant el botó d'encesa/apagada.
- Desendol·leu l'aparell de la xarxa elèctrica.
- Netegeu l'aparell.

PROTECTOR TÈRMIC DE SEGURETAT

- L'aparell disposa d'un dispositiu de seguretat que el protegeix del sobreescalfament.
- Si l'aparell s'apaga sol i no es torna a engegar, desconnecteu-lo de la xarxa elèctrica i espereu uns 15 minuts abans de tornar a connectar-lo. Si l'aparell no es torna a posar en marxa, sol·liciteu assistència tècnica autoritzada.

MISSATGES ESPECIALS

- Si en utilitzar el producte apareixen a la pantalla "E" o altres símbols que indiquen un funcionament incorrecte, significa que hi ha un problema amb el controlador.
- Comproveu si el controlador està ben connectat al producte. Si no és així, desconnecteu el cable d'alimentació de la xarxa elèctrica, torneu a connectar el controlador i, a continuació, connecteu el cable d'alimentació a la xarxa elèctrica.
- Si segueix apareixent "E", comproveu si el comandament està cobert i s'escalfa massa.
- Si és així, desconnecteu l'endoll de la presa de corrent, espereu que el programador es refredi i torneu a intentar-ho.
- Si continueu apareixent "E", és possible que s'hagi activat el sistema de protecció contra el sobreescalfament.

Poseu-vos en contacte amb el nostre servei d'atenció al client.

NETEJA

- Desconnecteu l'aparell de la xarxa elèctrica i deixeu que es refredi abans d'emprendre qualsevol tasca de neteja.
- Netegeu l'equip elèctric i la connexió a la xarxa elèctrica amb un drap humit i assequi'ls. **NO HO SUBMERGEIXI EN AIGUA NI EN CAP ALTRE LÍQUID.**
- No utilitzeu dissolvents, ni productes amb un pH àcid o bàsic com el lleixiu, ni productes abrasius, per netejar l'aparell.
- La manta es pot rentar a mà o a màquina a una temperatura de fins a 40°C. Traieu el comandament abans del rentat. El comandament mai no ha de submergir-se en aigua.
- Assequeu el producte immediatament després de qualsevol tasca de neteja assegurant-vos que l'entrada de l'aparell estigui perfectament seca.

	Aquest símbol significa que l'usuari ha de consultar detingudament les instruccions abans d'utilitzar-lo.
	No inseriu passadors.
	No l'utilitzeu doblegat ni arrugat.
	No ha de ser utilitzat per nens molt petits (0-3 anys).
	Temperatura màxima de rentat 40°C, procés normal
	No utilitzeu lleixiu.
	No planxar.
	Rentar a mà.
	No netegeu en sec.
	No assequeu en assecadora.

DE

Deutsch (Übersetzung aus den ursprünglichen anweisungen)

**ELEKTRISCHE ÜBERDECKE
MALMO
KALMAR****BESCHREIBUNG**

- A Überdecke
- B Netzkabel
- C Anschluss für das Netzkabel
- D Overblanket-Anschluss
- E Steuergerät
 - E1 Display
 - E2 Temperaturwahl Taste
 - E3 Timer-Taste
 - E4 Ein/Aus-Taste

VERWENDUNG UND PFLEGE

- Ziehen Sie das Netzkabel des Geräts vor jedem Gebrauch vollständig heraus.
- Verwenden Sie das Gerät nicht, wenn der Ein-/Ausschalter nicht funktioniert.
- Trennen Sie das Gerät vom Stromnetz, wenn Sie es nicht benutzen und bevor Sie eine Reinigung vornehmen.
- Lassen Sie das Gerät niemals angeschlossen und unbeaufsichtigt, wenn es nicht in Gebrauch ist. Das spart Energie und verlängert die Lebensdauer des Geräts.

GEBRAUCHSANWEISUNG**VOR DER VERWENDUNG**

- Vergewissern Sie sich, dass alle Verpackungen des Produkts entfernt worden sind.
- Bitte lesen Sie vor dem ersten Gebrauch die Broschüre "Sicherheitshinweise und Warnungen" sorgfältig durch.

VERWENDEN SIE

- Breiten Sie die Decke vollständig aus und achten Sie darauf, dass sie nicht gefaltet oder zerknittert ist.
- Ziehen Sie das Netzkabel vollständig heraus, bevor Sie es einstecken.
- Vergewissern Sie sich, dass der Stecker des Netzkabels richtig mit dem Geräterstecker verbunden ist.
- Schließen Sie das Gerät an das Stromnetz an.
- Auf dem Display wird ein roter Punkt angezeigt.
- Schalten Sie das Gerät mit der Ein/Aus-Taste ein.
- Auf dem Display blinkt zehn Sekunden lang eine Zeile.
- Drücken Sie innerhalb von 10 Sekunden eine beliebige Taste außer der Ein/Aus-Taste, um das Gerät einzuschalten. Wenn Sie während dieses Zeitraums keine

Taste drücken, kehrt das Gerät in den Standby-Modus zurück.

- Verwenden Sie die Temperaturwahl Taste, um die Temperaturstufe auszuwählen (1,2,3,4,5,6,7,8,9 und H).

TIMER-FUNKTION

- Die Betriebszeit des Geräts kann gesteuert werden.
- Um die Betriebszeit zu programmieren, wählen Sie sie einfach mit der Timer-Taste (1-9h).
- Jeder Druck erhöht die Dauer um 1 Stunde.
- Nach der gewählten Zeit schaltet sich das Gerät automatisch aus.

STAND-BY-FUNKTION

- Um Energie zu sparen, schaltet das Gerät, wenn kein Timer eingestellt ist, nach 3 Stunden in den Standby-Modus, wenn der Benutzer keine Taste drückt.
- Um zum normalen Betrieb zurückzukehren, drücken Sie einfach die Ein/Aus-Taste des Geräts.

NACHDEM SIE DAS GERÄT BENUTZT HABEN

- Schalten Sie das Gerät mit der Ein/Aus-Taste aus.
- Ziehen Sie den Netzstecker des Geräts.
- Reinigen Sie das Gerät.

THERMISCHER SICHERHEITSSCHUTZ

- Das Gerät verfügt über eine Sicherheitsvorrichtung, die das Gerät vor Überhitzung schützt.
- Wenn sich das Gerät ausschaltet und nicht wieder einschaltet, trennen Sie es vom Stromnetz und warten Sie etwa 15 Minuten, bevor Sie es wieder anschließen. Wenn sich das Gerät nicht wieder einschalten lässt, wenden Sie sich an einen autorisierten technischen Kundendienst.

BESONDERE NACHRICHTEN

- Wenn "E" oder andere Symbole, die auf einen fehlerhaften Betrieb hinweisen, auf dem Bildschirm erscheinen, bedeutet dies, dass ein Problem mit dem Steuergerät vorliegt.
- Bitte überprüfen Sie, ob das Steuergerät fest mit dem Gerät verbunden ist. Ist dies nicht der Fall, trennen Sie bitte das Netzkabel vom Stromnetz, schließen Sie das Steuergerät wieder an und verbinden Sie dann das Netzkabel mit dem Stromnetz.
- Wenn immer noch "E" angezeigt wird, überprüfen Sie bitte, ob der Controller abgedeckt ist und zu heiß wird.
- Wenn dies der Fall ist, ziehen Sie bitte den Netzstecker aus der Steckdose, warten Sie, bis der Controller abgekühlt ist und versuchen Sie es dann erneut.

- Wenn immer noch "E" angezeigt wird, wurde möglicherweise das Überhitzungsschutzsystem aktiviert. Bitte kontaktieren Sie unseren Kundendienst.

REINIGUNG

- Trennen Sie das Gerät vom Stromnetz und lassen Sie es abkühlen, bevor Sie mit der Reinigung beginnen.
- Reinigen Sie das Elektrogerät und den Netzanschluss mit einem feuchten Tuch und trocknen Sie es ab. **NICHT IN WASSER ODER EINE ANDERE FLÜSSIGKEIT TAUCHEN.**
- Verwenden Sie zur Reinigung des Geräts keine Lösungsmittel oder Produkte mit einem sauren oder basischen pH-Wert wie Bleichmittel oder Scheuermittel.
- Die Decke kann mit der Hand oder in der Maschine bei einer Temperatur von bis zu 40°C gewaschen werden. Nehmen Sie die Steuerung vor dem Waschen ab. Die Steuerung darf niemals in Wasser getaucht werden.
- Trocknen Sie das Produkt sofort nach jeder Reinigung ab und stellen Sie sicher, dass der Einlass des Geräts vollkommen trocken ist.

	Dieses Symbol bedeutet, dass der Benutzer vor der Verwendung die Anweisungen sorgfältig lesen muss.
	Stecken Sie keine Stifte ein.
	Nicht gefaltet oder gerafft verwenden.
	Nicht für sehr kleine Kinder (0 - 3 Jahre) geeignet.
	Maximale Waschtemperatur 40°C, normales Verfahren
	Verwenden Sie kein Bleichmittel.
	Nicht bügeln.
	Handwäsche.
	Nicht chemisch reinigen.
	Nicht im Trockner trocknen.

ELEKTRISCH OVERDEKEN MALMO KALMAR

BESCHRIJVING

- A Overdeken
- B Netsnoer
- C Aansluiting netsnoer
- D Overdekenconnector
- E Bedieningseenheid
 - E1 Display
 - E2 Temperatuurkeuzetoets
 - E3 Timertoets
 - E4 Aan/Uit-toets

GEBRUIK EN VERZORGING

- Trek het netsnoer van het apparaat vóór elk gebruik volledig uit.
- Gebruik het apparaat niet als de aan/uit-knop niet werkt.
- Haal de stekker uit het stopcontact als u het apparaat niet gebruikt en voordat u het schoonmaakt.
- Laat het apparaat nooit aangesloten en onbeheerd achter als het niet in gebruik is. Dit bespaart energie en verlengt de levensduur van het apparaat.

INSTRUCTIES VOOR GEBRUIK

VOOR GEBRUIK

- Zorg ervoor dat alle productverpakkingen verwijderd zijn.
- Lees voor het eerste gebruik aandachtig het boekje "Veiligheidsaanbevelingen en waarschuwingen".

GEBRUIK

- Spreid de deken volledig uit en zorg ervoor dat hij niet gevouwen of gekreukt is.
- Trek het netsnoer helemaal uit voordat u het in het stopcontact steekt.
- Controleer of de connector van het netsnoer goed op de connector van het apparaat is aangesloten.
- Sluit het apparaat aan op het lichtnet.
- Op het display verschijnt een rode stip.
- Zet het apparaat aan met de aan/uit-knop.
- Op het display knippert gedurende tien seconden een streep.
- Druk binnen 10 seconden op een willekeurige knop behalve de aan/uit-knop om het product in te schakelen. Als u tijdens deze periode niet op een knop drukt, keert het product terug naar de stand-bymodus.

- Gebruik de temperatuurkeuzetoets om het temperatuurniveau (1,2,3,4,5,6,7,8,9 en H) te selecteren.

TIMER-FUNCTIE

- De inschakeltijd van het apparaat kan worden geregeld.
- Om de inschakeltijd te programmeren, selecteert u deze gewoon met de timertoets (1-9u).
- Elke keer dat u drukt, wordt het 1 uur langer.
- Na de geselecteerde tijd wordt het apparaat automatisch uitgeschakeld.

STAND-BY FUNCTIE

- Om energie te besparen gaat het apparaat, als er geen timer is ingesteld, na 3 uur over op stand-by als de gebruiker geen knop indrukt.
- Om terug te keren naar de normale werking drukt u gewoon op de aan/uit-knop van het apparaat.

ALS U KLAAR BENT MET HET GEBRUIK VAN HET APPARAAT

- Schakel het apparaat uit met de aan/uit-knop.
- Haal de stekker uit het stopcontact.
- Reinig het apparaat.

THERMISCHE BEVEILIGING

- Het apparaat heeft een beveiliging die het apparaat tegen oververhitting beschermt.
- Als het apparaat zichzelf uitschakelt en niet meer inschakelt, haal dan de stekker uit het stopcontact en wacht ongeveer 15 minuten voordat u het weer aansluit. Als het apparaat niet opnieuw start, vraag dan bevoegde technische hulp.

SPECIALE BERICHTEN

- Als er "E" of andere symbolen die wijzen op een onjuiste werking op het scherm verschijnen wanneer u het product gebruikt, betekent dit dat er een probleem is met de controller.
- Controleer of de controller goed is aangesloten op het product. Is dit niet het geval, haal dan de stekker uit het stopcontact, sluit de controller opnieuw aan en sluit vervolgens de stekker weer aan op het stopcontact.
- Als "E" nog steeds verschijnt, controleer dan of de controller bedekt is en te heet wordt.
- Als dit het geval is, haal dan de stekker uit het stopcontact, wacht tot de controller is afgekoeld en probeer het opnieuw.
- Als "E" nog steeds verschijnt, is het oververhittingsbeveiligingssysteem mogelijk geactiveerd. Neem contact op met onze klantenservice.

REINIGING

- Haal de stekker uit het stopcontact en laat het apparaat afkoelen voordat u het schoonmaakt.
- Reinig de elektrische apparatuur en de netaansluiting met een vochtige doek en droog ze af. NIET ONDERDOMPELEN IN WATER OF EEN ANDERE VLOEISTOF.
- Gebruik geen oplosmiddelen of producten met een zure of basische pH-waarde, zoals bleekmiddel, of schuurmiddelen om het apparaat schoon te maken.
- De deken kan met de hand of in de machine gewassen worden op een temperatuur tot 40°C. Verwijder de bediening voordat u deze wast. De bediening mag nooit ondergedompeld worden in water.
- Droog het product onmiddellijk na elke reinigingsbeurt en zorg ervoor dat de toevoer van het apparaat perfect droog is.

	Dit symbool betekent dat de gebruiker vóór gebruik de instructies grondig moet raadplegen.
	Plaats geen pinnen.
	Niet gevouwen of geruwd gebruiken.
	Niet gebruiken voor zeer jonge kinderen (0 - 3 jaar).
	Maximale wastemperatuur 40°C, normaal proces
	Gebruik geen bleekmiddel.
	Niet strijken.
	Handwas.
	Niet chemisch reinigen.
	Niet in de droger drogen.

**OVERBLANKET ELECTRIC
MALMO
KALMAR****DESCRIERE**

- A Overblanket
- B Cablu de alimentare
- C Conector pentru cablul de alimentare
- D Conector Overblanket
- E Unitate de control E1 Afișaj
E2 Buton de selectare a temperaturii
E3 Buton de temporizare
E4 Buton de pornire/oprire

UTILIZARE ȘI ÎNGRIJIRE

- Întindeți complet cablul de alimentare al aparatului înainte de fiecare utilizare.
- Nu utilizați aparatul dacă butonul de pornire/oprire nu funcționează.
- Deconectați aparatul de la rețeaua electrică atunci când nu este utilizat și înainte de a întreprinde orice operațiune de curățare.
- Nu lăsați niciodată aparatul conectat și nesupravegheat dacă nu este utilizat. Acest lucru economisește energie și prelungeste durata de viață a aparatului.

INSTRUCȚIUNI DE UTILIZARE**ÎNAINTE DE UTILIZARE**

- Asigurați-vă că toate ambalajele produsului au fost îndepărtate.
- Vă rugăm să citiți cu atenție broșura "Sfaturi de siguranță și avertismente" înainte de prima utilizare

UTILIZAȚI

- Întindeți pătura complet, asigurându-vă că nu este îndoită sau încrețită.
- Întindeți complet cablul de alimentare înainte de a-l conecta.
- Asigurați-vă că conectorul cablului de alimentare este atașat corect la conectorul aparatului.
- Conectați aparatul la rețeaua electrică.
- Pe ecran va apărea un punct roșu.
- Porniți aparatul cu ajutorul butonului de pornire/oprire.
- Pe ecran va clipi o linie timp de zece secunde.
- Apăsați orice buton, cu excepția butonului de pornire/oprire, în decurs de 10 secunde pentru a porni produsul.

Dacă nu apăsați niciun buton în această perioadă, produsul va reveni în modul standby.

- Utilizați butonul de selectare a temperaturii pentru a selecta nivelul de temperatură (1,2,3,4,5,6,7,8,9 și H).

FUNCȚIA DE TEMPORIZARE

- Durata de funcționare a aparatului poate fi controlată.
- Pentru a programa timpul de funcționare, este suficient să îl selectați cu ajutorul butonului temporizator (1-9h).
- Fiecare apăsare crește cu 1 oră.
- După expirarea timpului selectat, aparatul se va opri automat.

FUNCȚIA STAND-BY

- Pentru a economisi energie, în cazul în care nu este setat un temporizator, aparatul trece în stand-by după 3 ore, dacă utilizatorul nu apasă niciun buton.
- Pentru a reveni la funcționarea normală, apăsați pur și simplu butonul pornit/oprit al aparatului.

DUPĂ CE AȚI TERMINAT DE UTILIZAT APARATUL

- Opriti aparatul cu ajutorul butonului de pornire/oprire.
- Deconectați aparatul de la rețeaua electrică.
- Curățați aparatul.

PROTECTOR TERMIC DE SIGURANȚĂ

- Aparatul este prevăzut cu un dispozitiv de siguranță, care protejează aparatul de supraîncălzire.
- Dacă aparatul se oprește singur și nu se pornește din nou, deconectați-l de la rețeaua de alimentare și așteptați aproximativ 15 minute înainte de a-l reconecta. Dacă aparatul nu pornește din nou, solicitați asistență tehnică autorizată.

MESAJE SPECIALE

- Dacă pe ecran apare "E" sau alte simboluri care indică o funcționare incorectă atunci când utilizați produsul, înseamnă că există o problemă cu controlerul.
- Vă rugăm să verificați dacă controlerul este bine conectat la produs. În caz contrar, vă rugăm să deconectați cablul de alimentare de la rețeaua electrică, să reconectați controlerul și apoi să conectați cablul de alimentare la rețeaua electrică.
- Dacă apare în continuare "E", vă rugăm să verificați dacă regulatorul este acoperit și se încălzește prea tare.
- În acest caz, vă rugăm să deconectați ștecherul de la priză, așteptați până când controlerul se răcește și apoi încercați din nou.

- Dacă apare în continuare "E", este posibil ca sistemul de protecție împotriva supraîncălzirii să fi fost activat. Vă rugăm să contactați serviciul nostru pentru clienți.

CURĂȚARE

- Deconectați aparatul de la rețea și lăsați-l să se răcească înainte de a întreprinde orice operațiune de curățare.
- Curățați echipamentul electric și conexiunea la rețea cu o cârpă umedă și uscați. **NU SCUFUNDAȚI ÎN APĂ SAU ÎN ORICE ALT LICHID.**
- Nu utilizați solvenți sau produse cu un pH acid sau bazic, cum ar fi înălbitorul, sau produse abrazive pentru curățarea aparatului.
- Pătura poate fi spălată manual sau la mașină la o temperatură de până la 40°C. Îndepărtați comanda înainte de spălare. Comanda nu trebuie să fie niciodată scufundată în apă.
- Uscați produsul imediat după orice operațiune de curățare, asigurându-vă că intrarea aparatului este perfect uscată.

	Acest simbol înseamnă că utilizatorul trebuie să consulte cu atenție instrucțiunile înainte de utilizare.
	Nu introduceți ace.
	Nu se utilizează pliată sau înfășurată.
	A nu se utiliza de către copiii foarte mici (0 - 3 ani).
	Temperatura maximă de spălare 40°C, proces normal
	Nu folosiți înălbitor.
	Nu se calcă.
	Se spală manual.
	Nu se curăță în uscat.
	Nu se usucă la mașina de uscat.

**KOC ELEKTRYCZNY
MALMO
KALMAR****OPIS**

- A Overblanket
- B Przewód zasilający
- C Złącze przewodu zasilającego
- D Złącze Overblanket
- E Jednostka sterująca
 - E1 Wyświetlacz
 - E2 Przycisk wyboru temperatury
 - E3 Przycisk timera
 - E4 Przycisk wł.

UŻYTKOWANIE I PIELEGNACJA

- Przed każdym użyciem należy całkowicie wyciągnąć przewód zasilający urządzenia.
- Nie używać urządzenia, jeśli przycisk włączania/wyłączania nie działa.
- Proszę odłączyć urządzenie od zasilania, gdy nie jest używane i przed rozpoczęciem czyszczenia.
- Nigdy nie pozostawiać podłączonego urządzenia bez nadzoru, jeśli nie jest ono używane. Oszczęda to energię i wydłuża żywotność urządzenia.

INSTRUKCJE UŻYTKOWANIA**PRZED UŻYCIEM**

- Proszę upewnić się, że wszystkie opakowania produktu zostały usunięte.
- Proszę uważnie przeczytać broszurę "Wskazówki bezpieczeństwa i ostrzeżenia" przed pierwszym użyciem

PROSZĘ UŻYWAĆ

- Proszę całkowicie rozłożyć koc, upewniając się, że nie jest złożony ani pognieciony.
- Przed podłączeniem należy całkowicie wyciągnąć przewód zasilający.
- Upewnić się, że złącze przewodu zasilającego jest prawidłowo podłączone do złącza urządzenia.
- Proszę podłączyć urządzenie do zasilania.
- Na wyświetlaczu pojawi się czerwona kropka.
- Proszę włączyć urządzenie za pomocą przycisku włączania/wyłączania.
- Na wyświetlaczu będzie migać linia przez dziesięć sekund.

- Proszę nacisnąć dowolny przycisk z wyjątkiem przycisku włączania/wyłączania w ciągu 10 sekund, aby włączyć urządzenie. Jeśli w tym czasie nie zostanie naciśnięty żaden przycisk, produkt powróci do trybu czuwania
- Proszę użyć przycisku wyboru temperatury, aby wybrać poziom temperatury (1,2,3,4,5,6,7,8,9 i H).

FUNKCJA TIMERA

- Czas pracy urządzenia może być kontrolowany.
- Aby zaprogramować czas pracy, wystarczy wybrać go za pomocą przycisku timera (1-9h).
- Każde naciśnięcie zwiększa czas o 1 godzinę.
- Po upływie wybranego czasu urządzenie wyłączy się automatycznie.

FUNKCJA CZUWANIA

- W celu oszczędzania energii, jeśli wyłącznik czasowy nie jest ustawiony, urządzenie przechodzi w tryb gotowości po 3 godzinach, jeśli użytkownik nie naciśnie żadnego przycisku.
- Aby powrócić do normalnej pracy, wystarczy nacisnąć przycisk włączania/wyłączania urządzenia.

PO ZAKOŃCZENIU KORZYSTANIA Z URZĄDZENIA

- Proszę wyłączyć urządzenie za pomocą przycisku on/off.
- Proszę odłączyć urządzenie od zasilania.
- Proszę wyczyścić urządzenie.

ZABEZPIECZENIE TERMICZNE

- Urządzenie posiada zabezpieczenie, które chroni je przed przegrzaniem.
- Jeśli urządzenie wyłączy się i nie włączy ponownie, proszę odłączyć je od zasilania i odczekać około 15 minut przed ponownym podłączeniem. Jeśli urządzenie nie uruchomi się ponownie, proszę skorzystać z autoryzowanej pomocy technicznej.

WIADOMOŚCI SPECJALNE

- Jeśli podczas korzystania z produktu na ekranie pojawi się symbol "E" lub inne symbole wskazujące na nieprawidłowe działanie, oznacza to, że wystąpił problem ze sterownikiem.
- Proszę sprawdzić, czy kontroler jest dobrze podłączony do produktu. Jeśli nie, proszę odłączyć przewód zasilający od sieci, ponownie podłączyć kontroler, a następnie podłączyć przewód zasilający do sieci.
- Jeśli nadal wyświetlany jest komunikat "E", proszę sprawdzić, czy kontroler nie jest przykryty i czy nie nagrzewa się zbyt mocno.

- Jeśli tak, proszę odłączyć wtyczkę zasilania od gniazdka, poczekać aż kontroler ostygnie i spróbować ponownie.
- Jeśli nadal wyświetla się "E", system ochrony przed przegrzaniem mógł zostać aktywowany. Proszę skontaktować się z naszym działem obsługi klienta.

CZYSZCZENIE

- Przed przystąpieniem do czyszczenia należy odłączyć urządzenie od zasilania i odczekać, aż ostygnie.
- Proszę wyczyścić sprzęt elektryczny i przyłączyć sieciowe wilgotną szmatką i wysuszyć. **PROSZĘ NIE ZANURZAĆ W WODZIE LUB INNYCH PŁYNACH.**
- Do czyszczenia urządzenia nie należy używać rozpuszczalników ani produktów o kwaśnym lub zasadowym pH, takich jak wybielacze lub produkty ściernie.
- Koc można prać ręcznie lub w pralce w temperaturze do 40°C. Przed praniem należy zdjąć element sterujący. Sterownik nigdy nie może być zanurzony w wodzie.
- Proszę wysuszyć produkt natychmiast po zakończeniu czyszczenia, upewniając się, że wlot urządzenia jest całkowicie suchy.

	Ten symbol oznacza, że użytkownik musi dokładnie zapoznać się z instrukcjami przed użyciem.
	Proszę nie wkładać szpilek.
	Nie używać złożonych lub zerwanych.
	Nie stosować u małych dzieci (0 - 3 lata).
	Maksymalna temperatura prania 40°C, proces normalny
	Nie używać wybielacza.
	Nie prasować.
	Pranie ręczne.
	Nie czyścić chemicznie.
	Nie suszyć w suszarce bębnowej.

ЕЛЕКТРИЧЕСКА ПОКРИВКА MALMO KALMAR

ОПИСАНИЕ

- A Над покривало
- B Захранващ кабел
- C Съединител за захранващ кабел
- D Съединител за покривало
- E Блок за управление
 - E1 Дисплей
 - E2 Бутон за избор на температура
 - E3 Бутон за таймер
 - E4 Бутон за включване/изключване

УПОТРЕБА И ГРИЖИ

- Преди всяка употреба издърпайте напълно захранващия кабел на уреда.
- Не използвайте уреда, ако бутонът за включване/изключване не работи.
- Изключете уреда от електрическата мрежа, когато не го използвате и преди да започнете почистване.
- Никога не оставяйте уреда свързан и без надзор, ако не се използва. Това спестява енергия и удължава живота на уреда.

ИНСТРУКЦИИ ЗА УПОТРЕБА

ПРЕДИ УПОТРЕБА

- Уверете се, че всички опаковки на продукта са отстранени.
- Моля, прочетете внимателно брошурата "Съвети и предупреждения за безопасност" преди първата употреба

ИЗПОЛЗВАЙТЕ

- Разстелете одеялото напълно, като се уверите, че не е сгънато или прегънато.
- Изтеглете захранващия кабел напълно, преди да го включите.
- Уверете се, че конекторът на захранващия кабел е правилно закрепен към конектора на уреда.
- Свържете уреда към електрическата мрежа.
- На дисплея ще се появи червена точка.
- Включете уреда с помощта на бутона за включване/изключване.
- На дисплея ще мига една линия в продължение на десет секунди.

- Натиснете който и да е бутон с изключение на бутона за включване/изключване в рамките на 10 секунди, за да включите продукта. Ако не натиснете нито един бутон през този период, продуктът ще се върне в режим на готовност.
- Използвайте бутона за избор на температура, за да изберете температурното ниво (1,2,3,4,5,6,7,8,9 и H).

ФУНКЦИЯ ТАЙМЕР

- Времето за работа на уреда може да се контролира.
- За да програмирате работното време, просто го изберете с бутона за таймер (1-9 часа).
- Всяко натискане увеличава времето с 1 час.
- След изтичане на избраното време уредът ще се изключи автоматично.

ФУНКЦИЯ STAND-BY

- С цел пестене на енергия, ако таймерът не е настроен, уредът преминава в режим на готовност след 3 часа, ако потребителят не натисне нито един бутон.
- За да се върнете към нормална работа, просто натиснете бутона за включване/изключване на уреда.

СЛЕД КАТО ПРИКЛЮЧИТЕ С ИЗПОЛЗВАНЕТО НА УРЕДА

- Изключете уреда с помощта на бутона за включване/изключване.
- Изключете уреда от електрическата мрежа.
- Почистете уреда.

ЗАЩИТЕН ТЕРМОЗАЩИТЕН ЕЛЕМЕНТ

- Уредът е снабден с предпазно устройство, което го предпазва от прегряване.
- Ако уредът се самоизключи и не се включи отново, изключете го от електрическата мрежа и изчакайте около 15 минути, преди да го включите отново. Ако машината не се включи отново, потърсете оторизирана техническа помощ.

СПЕЦИАЛНИ СЪОБЩЕНИЯ

- Ако при използване на продукта на екрана се появи "E" или други символи, показващи неправилна работа, това означава, че има проблем с контролера.
- Моля, проверете дали контролерът е плтно свързан с продукта. Ако не е, моля, изключете захранващия кабел от електрическата мрежа, свържете отново контролера и след това свържете захранващия кабел към електрическата мрежа.
- Ако "E" продължава да се появява, проверете дали контролерът е покрит и дали не е прекалено горещ.

- Ако това е така, изключете щелсела от контакта, изчакайте, докато контролерът изстине, и опитайте отново.
- Ако "Е" продължава да се появява, системата за защита от прегряване може да е била активирана. Моля, свържете се с нашата служба за обслужване на клиенти.

ПОЧИСТВАНЕ

- Изключете уреда от електрическата мрежа и го оставете да изстине, преди да започнете почистване.
- Почистете електрическото оборудване и мрежовата връзка с влажна кърпа и подсушете. **НЕ ПОТАПЯЙТЕ ВЪВ ВОДА ИЛИ ДРУГА ТЕЧНОСТ.**
- Не използвайте разтворители или продукти с киселинно или основно рН, като белина, или абразивни продукти за почистване на уреда.
- Одеядлото може да се пере на ръка или в пералня при температура до 40°C. Преди пране отстранете контролния елемент. Управлението никога не трябва да се потапя във вода.
- Подсушете продукта веднага след всяко почистване, като се уверите, че входът на уреда е напълно сух.

	Този символ означава, че потребителят трябва да се запознае внимателно с инструкциите преди употреба.
	Не поставяйте цифрове.
	Не използвайте сгънати или нагънати.
	Да не се използва от много малки деца (0-3 години).
	Максимална температура на измиване 40°C, нормален процес
	Не използвайте белина.
	Не гладете.
	Ръчно пране.
	Не почиствайте в химическо чистене.
	Не сушете в сушилня.

**ΗΛΕΚΤΡΙΚΗ ΚΟΥΒΕΡΤΑ
MALMO
KALMAR**

ΠΕΡΙΓΡΑΦΗ

- A Overblanket
- B Καλώδιο τροφοδοσίας
- C Σύνδεσμος καλωδίου τροφοδοσίας
- D Συνδετήρας Overblanket
- E Μονάδα ελέγχου
 - E1 Οθόνη
 - E2 Κουμπί επιλογής θερμοκρασίας
 - E3 Κουμπί χρονοδιακόπτη
 - E4 Κουμπί On/Off

ΧΡΗΣΗ ΚΑΙ ΦΡΟΝΤΙΔΑ

- Τεντώστε πλήρως το καλώδιο τροφοδοσίας της συσκευής πριν από κάθε χρήση.
- Μην χρησιμοποιείτε τη συσκευή εάν το κουμπί ενεργοποίησης/απενεργοποίησης δεν λειτουργεί.
- Αποσυνδέστε τη συσκευή από το ηλεκτρικό δίκτυο όταν δεν τη χρησιμοποιείτε και πριν προβείτε σε οποιαδήποτε εργασία καθαρισμού.
- Ποτέ μην αφήνετε τη συσκευή συνδεδεμένη και χωρίς επίτηρηση αν δεν χρησιμοποιείται. Έτσι εξοικονομείτε ενέργεια και παρατείνετε τη διάρκεια ζωής της συσκευής.

ΟΔΗΓΙΕΣ ΧΡΗΣΗΣ

ΠΡΙΝ ΑΠΟ ΤΗ ΧΡΗΣΗ

- Βεβαιωθείτε ότι όλες οι συσκευασίες του προϊόντος έχουν αφαιρεθεί.
- Διαβάστε προσεκτικά το φυλλάδιο "Συμβουλές ασφαλείας και προειδοποιήσεις" πριν από την πρώτη χρήση.

ΧΡΗΣΗ

- Απλώστε πλήρως την κουβέρτα, φροντίζοντας να μην είναι διπλωμένη ή τσαλακωμένη.
- Τεντώστε πλήρως το καλώδιο τροφοδοσίας πριν το συνδέσετε στην πρίζα.
- Βεβαιωθείτε ότι ο σύνδεσμος του καλωδίου τροφοδοσίας είναι σωστά συνδεδεμένος με τον σύνδεσμο της συσκευής.
- Συνδέστε τη συσκευή στο ηλεκτρικό δίκτυο.
- Στην οθόνη θα εμφανιστεί μια κόκκινη κουκκίδα.
- Ενεργοποιήστε τη συσκευή, χρησιμοποιώντας το κουμπί on/off.

- Στην οθόνη θα αναβοσβήνει μια γραμμή κατά τη διάρκεια δέκα δευτερολέπτων.
- Πατήστε οποιοδήποτε κουμπί εκτός από το κουμπί ενεργοποίησης/απενεργοποίησης εντός 10 δευτερολέπτων για να ενεργοποιήσετε το προϊόν. Εάν δεν πατήσετε κανένα κουμπί κατά τη διάρκεια αυτής της περιόδου, το προϊόν θα επιστρέψει στη λειτουργία αναμονής.
- Χρησιμοποιήστε το κουμπί επιλογής θερμοκρασίας για να επιλέξετε το επίπεδο θερμοκρασίας (1,2,3,4,5,6,7,8,9 και H).

ΛΕΙΤΟΥΡΓΙΑ ΧΡΟΝΟΔΙΑΚΟΠΤΗ

- Ο χρόνος λειτουργίας της συσκευής μπορεί να ελεγχθεί.
- Για να προγραμματίσετε το χρόνο λειτουργίας, απλά επιλέξτε τον με το κουμπί χρονοδιακόπτη (1-9h).
- Κάθε πάτημα αυξάνει κατά 1 ώρα.
- Μετά το πέρας του επιλεγμένου χρόνου, η συσκευή θα απενεργοποιηθεί αυτόματα.

ΛΕΙΤΟΥΡΓΙΑ ΑΝΑΜΟΝΗΣ

- Για λόγους εξοικονόμησης ενέργειας, εάν δεν έχει ρυθμιστεί χρονοδιακόπτης, η συσκευή περνά σε κατάσταση αναμονής μετά από 3 ώρες, εάν ο χρήστης δεν πατήσει κανένα κουμπί.
- Για να επιστρέψετε στην κανονική λειτουργία, απλά πατήστε το κουμπί ενεργοποίησης/απενεργοποίησης της συσκευής.

ΜΟΛΙΣ ΤΕΛΕΙΩΣΕΤΕ ΤΗ ΧΡΗΣΗ ΤΗΣ ΣΥΣΚΕΥΗΣ

- Απενεργοποιήστε τη συσκευή χρησιμοποιώντας το κουμπί on/off.
- Αποσυνδέστε τη συσκευή από το ηλεκτρικό δίκτυο.
- Καθαρίστε τη συσκευή.

ΘΕΡΜΙΚΟ ΠΡΟΣΤΑΤΕΥΤΙΚΟ ΑΣΦΑΛΕΙΑΣ

- Η συσκευή διαθέτει διάταξη ασφαλείας, η οποία προστατεύει τη συσκευή από υπερθέρμανση.
- Εάν η συσκευή απενεργοποιηθεί μόνη της και δεν ενεργοποιηθεί ξανά, αποσυνδέστε την από την παροχή ρεύματος και περιμένετε περίπου 15 λεπτά πριν την επανασυνδέσετε. Εάν η συσκευή δεν εκκινήσει ξανά, ζητήστε εξουσιοδοτημένη τεχνική βοήθεια.

ΕΙΔΙΚΑ ΜΗΝΥΜΑΤΑ

- Εάν κατά τη χρήση του προϊόντος εμφανιστεί στην οθόνη το "E" ή άλλα σύμβολα που υποδεικνύουν εσφαλμένη λειτουργία, σημαίνει ότι υπάρχει πρόβλημα με το χειριστήριο.
- Ελέγξτε αν το χειριστήριο είναι καλά συνδεδεμένο με το προϊόν. Εάν όχι, αποσυνδέστε το καλώδιο τροφοδοσίας

από το δίκτυο, συνδέστε ξανά το χειριστήριο και στη συνέχεια συνδέστε το καλώδιο τροφοδοσίας στο δίκτυο.

- Εάν εξακολουθεί να εμφανίζεται η ένδειξη "E", ελέγξτε αν το χειριστήριο είναι καλυμμένο και αν θερμαίνεται πολύ.
- Αν ναι, αποσυνδέστε το φιλ από την πρίζα, περιμένετε μέχρι να κρυώσει ο ελεγκτής και δοκιμάστε ξανά.
- Εάν εξακολουθεί να εμφανίζεται η ένδειξη "E", ενδέχεται να έχει ενεργοποιηθεί το σύστημα προστασίας από υπερθέρμανση. Επικοινωνήστε με την υπηρεσία εξυπηρέτησης πελατών.

ΚΑΘΑΡΙΣΜΟΣ

- Αποσυνδέστε τη συσκευή από το ηλεκτρικό δίκτυο και αφήστε την να κρυώσει πριν προβείτε σε οποιαδήποτε εργασία καθαρισμού.
- Καθαρίστε τον ηλεκτρικό εξοπλισμό και τη σύνδεση δικτύου με ένα υγρό πανί και στεγνώστε το. ΜΗΝ ΤΟ ΒΥΘΙΖΕΤΕ ΣΕ ΝΕΡΟ Ή ΟΠΟΙΟΔΗΠΟΤΕ ΆΛΛΟ ΥΓΡΟ.
- Μην χρησιμοποιείτε διαλύτες ή προϊόντα με όξινο ή βασικό pH, όπως χλωρίνη, ή λειαντικά προϊόντα, για τον καθαρισμό της συσκευής.
- Η κουβέρτα μπορεί να πλυθεί στο χέρι ή στο πλυντήριο σε θερμοκρασία έως 40°C. Αφαιρέστε το χειριστήριο πριν από το πλύσιμο. Το χειριστήριο δεν πρέπει ποτέ να βυθίζεται στο νερό.
- Στεγνώστε το προϊόν αμέσως μετά από κάθε εργασία καθαρισμού, φροντίζοντας ώστε η είσοδος της συσκευής να είναι απόλυτα στεγνή.

	Αυτό το σύμβολο σημαίνει ότι ο χρήστης πρέπει να συμβουλευτεί διεξοδικά τις οδηγίες πριν από τη χρήση.
	Μην εισάγετε καρφίτσες.
	Μην χρησιμοποιείτε διπλωμένο ή ρακένδυτο.
	Να μην χρησιμοποιείται από πολύ μικρά παιδιά (0 - 3 ετών).
	Μέγιστη θερμοκρασία πλύσης 40°C, κανονική διαδικασία
	Μην χρησιμοποιείτε χλωρίνη.
	Μην σιδερώνετε.
	Πλύσιμο στο χέρι.
	Μην καθαρίζετε στεγνά.
	Μην στεγνώνετε στο στεγνωτήριο.

ЭЛЕКТРИЧЕСКОЕ ОДЕЯЛО MALMO KALMAR

ОПИСАНИЕ

- A Одеяло поверх одеяла
- B Шнур питания
- C Разъем для подключения шнура питания
- D Коннектор для одеяла
- E Блок управления
 - E1 Дисплей
 - E2 Кнопка выбора температуры
 - E3 Кнопка таймера
 - E4 Кнопка включения/выключения

ИСПОЛЬЗОВАНИЕ И УХОД

- Перед каждым использованием полностью вытягивайте сетевой шнур прибора.
- Не пользуйтесь прибором, если кнопка включения/выключения не работает.
- Отключайте прибор от сети, когда он не используется, и перед тем, как приступить к чистке.
- Никогда не оставляйте подключенный прибор без присмотра, если он не используется. Это сэкономит энергию и продлит срок службы прибора.

ИНСТРУКЦИЯ ПО ПРИМЕНЕНИЮ

ПЕРЕД ИСПОЛЬЗОВАНИЕМ

- Убедитесь, что вся упаковка продукта удалена.
- Перед первым использованием внимательно прочитайте буклет "Советы и предупреждения по безопасности".

ИСПОЛЬЗУЙТЕ

- Расправьте одеяло полностью, убедившись, что оно не сложено и не помято.
- Полностью вытяните шнур питания, прежде чем подключать его к сети.
- Убедитесь, что разъем сетевого шнура правильно присоединен к разъему прибора.
- Подключите прибор к электросети.
- На дисплее появится красная точка.
- Включите прибор, используя кнопку включения/выключения.
- В течение десяти секунд на дисплее будет мигать одна строка.

- Нажмите любую кнопку, кроме кнопки включения/выключения, в течение 10 секунд, чтобы включить прибор. Если в течение этого времени не нажать ни одной кнопки, прибор вернется в режим ожидания
- Используйте кнопку выбора температуры, чтобы выбрать уровень температуры (1,2,3,4,5,6,7,8,9 и H).

ФУНКЦИЯ ТАЙМЕРА

- Время работы прибора можно регулировать.
- Чтобы запрограммировать время работы, просто выберите его с помощью кнопки таймера (1-9 ч).
- Каждое нажатие увеличивает время на 1 час.
- По истечении выбранного времени прибор автоматически выключится.

ФУНКЦИЯ ОЖИДАНИЯ

- В целях экономии электроэнергии, если таймер не установлен, прибор переходит в режим ожидания через 3 часа, если пользователь не нажимает ни одной кнопки.
- Чтобы вернуться к нормальной работе, просто нажмите кнопку включения/выключения прибора.

ПОСЛЕ ТОГО, КАК ВЫ ЗАКОНЧИЛИ ПОЛЬЗОВАТЬСЯ ПРИБОРОМ

- Выключите прибор с помощью кнопки включения/выключения.
- Отключите прибор от сети.
- Очистите прибор.

ЗАЩИТНЫЙ ТЕРМОПРОТЕКТОР

- Прибор оснащен устройством безопасности, которое защищает прибор от перегрева.
- Если прибор выключился и больше не включается, отключите его от сети и подождите примерно 15 минут, прежде чем снова подключать. Если прибор не включится снова, обратитесь за авторизованной технической помощью.

СПЕЦИАЛЬНЫЕ СООБЩЕНИЯ

- Если при использовании продукта на экране появляется символ "E" или другие символы, указывающие на неправильную работу, это означает, что возникла проблема с контроллером.
- Пожалуйста, проверьте, плотно ли подключен контроллер к прибору. Если нет, пожалуйста, отсоедините шнур питания от сети, снова подключите контроллер, а затем подсоедините шнур питания к сети.

- Если символ "E" все еще появляется, проверьте, не накрыт ли контроллер и не нагревается ли он слишком сильно.
- Если это так, пожалуйста, отсоедините вилку от розетки, подождите, пока контроллер остынет, а затем повторите попытку.
- Если символ "E" все еще отображается, возможно, сработала система защиты от перегрева. Пожалуйста, свяжитесь с нашей службой поддержки.

УБОРКА

- Отключите прибор от сети и дайте ему остыть, прежде чем приступить к чистке.
- Очистите электрооборудование и сетевое подключение влажной тканью и вытрите насухо. **НЕ ПОГРУЖАЙТЕ В ВОДУ ИЛИ ЛЮБУЮ ДРУГУЮ ЖИДКОСТЬ.**
- Не используйте для чистки прибора растворители, средства с кислотным или основным pH, такие как отбеливатель, или абразивные средства.
- Одеяло можно стирать вручную или в машинке при температуре до 40°C. Перед стиркой снимите регулятор. Управление никогда не должно быть погружено в воду.
- Высушите изделие сразу после чистки, убедившись, что входное отверстие прибора абсолютно сухое.

	Этот символ означает, что перед использованием пользователь должен тщательно ознакомиться с инструкцией.
	Не вставляйте булавки.
	Не используйте сложенные или разложенные.
	Не использовать для самых маленьких детей (0 - 3 года).
	Максимальная температура стирки 40°C, нормальный процесс
	Не используйте отбеливатель.
	Не гладьте.
	Ручная стирка.
	Не подвергайте сухой чистке.
	Не сушите в сушильной машине.

DA

Dansk (Oversættelse af originale instruktioner)

**ELEKTRISK OVERDYNE
MALMO
KALMAR****BESKRIVELSE**

- A Overdækken
- B Forsyningskabel
- C Stik til forsyningsledning
- D Forbindelse til overtæppe
- E Betjeningsenhed E1 Display
E2 Temperaturvælgerknap
E3 Timerknap
E4 Tænd/sluk-knap

BRUG OG PLEJE

- Træk apparatets forsyningsledning helt ud før hver brug.
- Brug ikke apparatet, hvis tænd/sluk-knappen ikke virker.
- Tag stikket ud af stikkontakten, når apparatet ikke er i brug, og før du begynder at gøre rent.
- Lad aldrig apparatet være tilsluttet og uden opsyn, hvis det ikke er i brug. Det sparer energi og forlænger apparatets levetid.

INSTRUKTIONER TIL BRUG**FØR BRUG**

- Sørg for, at al produktets emballage er fjernet.
- Læs omhyggeligt hæftet "Sikkerhedsråd og advarsler" før første brug.

BRUG

- Bred tæppet helt ud, og sørg for, at det ikke er foldet eller krøllet.
- Træk ledningen helt ud, før du sætter den i stikkontakten.
- Sørg for, at forsyningskablets stik er korrekt fastgjort til apparatets stik.
- Tilslut apparatet til lysnettet.
- Displayet vil vise en rød prik.
- Tænd for apparatet ved hjælp af tænd/sluk-knappen.
- I displayet blinker en linje i ti sekunder.
- Tryk på en hvilken som helst knap undtagen tænd/sluk-knappen inden for 10 sekunder for at tænde for produktet. Hvis der ikke trykkes på nogen knap i denne periode, vender produktet tilbage til standbytilstand.
- Brug temperaturvælgerknappen til at vælge temperaturniveau (1,2,3,4,5,6,7,8,9 og H).

TIMER-FUNKTION

- Apparatets driftstid kan styres.
- For at programmere driftstiden skal du blot vælge den ved hjælp af timerknappen (1-9h).
- Hvert tryk øger tiden med 1 time.
- Efter den valgte tid slukker apparatet automatisk.

STANDBY-FUNKTION

- For at spare energi går apparatet i standby efter 3 timer, hvis timeren ikke er indstillet, og brugeren ikke trykker på nogen knap.
- For at vende tilbage til normal drift skal du blot trykke på apparatets tænd/sluk-knap.

NÅR DU ER FÆRDIG MED AT BRUGE APPARATET

- Sluk for apparatet ved hjælp af tænd/sluk-knappen.
- Tag stikket ud af stikkontakten.
- Rengør apparatet.

TERMISK SIKKERHEDSBESKYTTELSE

- Apparatet har en sikkerhedsanordning, som beskytter apparatet mod overophedning.
- Hvis apparatet slukker af sig selv og ikke tænder igen, skal du tage det ud af stikkontakten og vente i ca. 15 minutter, før du tilslutter det igen. Hvis maskinen ikke starter igen, skal du søge autoriseret teknisk assistance.









SÆRLIGE BESKEDER

- Hvis "E" eller andre symboler, der indikerer forkert betjening, vises på skærmen, når du bruger produktet, betyder det, at der er et problem med controlleren.
- Kontroller, om controlleren er tæt forbundet med produktet. Hvis ikke, skal du tage netledningen ud af stikkontakten, tilslutte controlleren igen og derefter tilslutte netledningen til stikkontakten.
- Hvis "E" stadig vises, skal du kontrollere, om controlleren er tildækket og bliver for varm.
- Hvis det er tilfældet, skal du tage stikket ud af stikkontakten, vente til controlleren er kølet af og så prøve igen.
- Hvis "E" stadig vises, er overophedningsbeskyttelsessystemet muligvis aktiveret. Kontakt venligst vores kundeservice.

RENGØRING

- Tag apparatet ud af stikkontakten, og lad det køle af, før du begynder at rengøre det.

- Rengør det elektriske udstyr og nettilslutningen med en fugtig klud, og tør efter. MÅ IKKE NEDSÆNKES I VAND ELLER ANDEN VÆSKE.
- Brug ikke opløsningsmidler eller produkter med en sur eller basisk pH-værdi som f.eks. blegemiddel eller slibende produkter til rengøring af apparatet.
- Tæppet kan vaskes i hånden eller i maskine ved en temperatur på op til 40°C. Fjern betjeningen før vask. Betjeningen må aldrig nedsænkes i vand.
- Tør produktet straks efter enhver rengøring, og sørg for, at apparatets indgang er helt tør.

	Dette symbol betyder, at brugeren skal læse instruktionerne grundigt før brug.
	Indsæt ikke stifter.
	Brug ikke foldet eller rullet.
	Må ikke bruges af helt små børn (0-3 år).
	Maksimal vasketemperatur 40°C, normal proces
	Brug ikke blegemiddel.
	Må ikke stryges.
	Vaskes i hånden.
	Må ikke renses.
	Må ikke tørretumbles.

NO

Norsk (Oversatt fra originale instruksjoner)

**ELEKTRISK OVERDEKKE
MALMO
KALMAR****BESKRIVELSE**

- A Overdekken
- B Tilførselsledning
- C Kontakt for tilførselsledning
- D Kontakt for overdekning
- E Kontrollenhet E1 Display
E2 Knapp for valg av temperatur
E3 Knapp for tidtaker
E4 På/av-knapp

BRUK OG STELL

- Trekk ut apparatets tilførselsledning helt før hver bruk.
- Ikke bruk apparatet hvis av/på-knappen ikke fungerer.
- Koble apparatet fra strømmettet når det ikke er i bruk, og før du begynner å rengjøre det.
- La aldri apparatet være tilkoblet og uten tilsyn når det ikke er i bruk. Dette sparer energi og forlenger apparatets levetid.

INSTRUKSJONER FOR BRUK**FØR BRUK**

- Forsikre deg om at all emballasje er fjernet.
- Les nøye gjennom heftet "Sikkerhetsråd og advarsler" før første gangs bruk

BRUK

- Spre teppet helt ut, og pass på at det ikke er brettet eller krøllet.
- Trekk ut strømledningen helt før du kobler den til.
- Kontroller at kontakten til strømledningen er riktig festet til apparatets kontakt.
- Koble apparatet til strømmettet.
- Displayet vil vise en rød prikk.
- Slå på apparatet ved hjelp av på/av-knappen.
- I displayet blinker en linje i ti sekunder.
- Trykk på en hvilken som helst knapp unntatt på/av-knappen innen 10 sekunder for å slå på produktet. Hvis du ikke trykker på noen knapp i løpet av denne perioden, vil produktet gå tilbake til standby-modus.
- Bruk temperaturvelgerknappen til å velge temperaturnivå (1,2,3,4,5,6,7,8,9 og H).

TIMERFUNKSJON

- Apparatets driftstid kan kontrolleres.
- For å programmere driftstiden velger du den ganske enkelt ved hjelp av timerknappen (1-9h).
- Hvert trykk øker 1 time.
- Etter den valgte tiden slås apparatet av automatisk.

STANDBY-FUNKSJON

- For å spare energi går apparatet over til standby etter 3 timer hvis timeren ikke er stilt inn og brukeren ikke trykker på noen knapp.
- For å gå tilbake til normal drift trykker du bare på av/på-knappen på apparatet.

NÅR DU ER FERDIG MED Å BRUKE APPARATET

- Slå av apparatet ved hjelp av på/av-knappen.
- Koble apparatet fra strømmettet.
- Rengjør apparatet.

TERMISK SIKKERHETSBEKYTTELSE

- Apparatet har en sikkerhetsanordning som beskytter apparatet mot overoppheting.
- Hvis apparatet slår seg av og ikke slår seg på igjen, må du koble det fra strømmettet og vente i ca. 15 minutter før du kobler det til igjen. Hvis maskinen ikke starter igjen, må du kontakte autorisert teknisk assistanse.











SPESIELLE MELDINGER

- Hvis "E" eller andre symboler som indikerer feil bruk vises på skjermen når du bruker produktet, betyr det at det er et problem med kontrolleren.
- Kontroller om kontrolleren er godt koblet til produktet. Hvis ikke, må du koble strømledningen fra strømmettet, koble til kontrolleren igjen og deretter koble strømledningen til strømmettet.
- Hvis "E" fortsatt vises, må du kontrollere om kontrolleren er tildekket og blir for varm.
- I så fall må du trekke støpselet ut av stikkkontakten, vente til kontrolleren er avkjølt og deretter prøve på nytt.
- Hvis "E" fortsatt vises, kan det hende at overopphetingsbeskyttelsessystemet er aktivert. Ta kontakt med vår kundeservice.

RENGJØRING

- Koble apparatet fra strømmettet og la det avkjøles før du begynner å rengjøre det.

- Rengjør det elektriske utstyret og strømtilkoblingen med en fuktig klut og tørk. IKKE SENK NED I VANN ELLER ANNEN VÆSKE.
- Ikke bruk løsemidler eller produkter med sur eller basisk pH-verdi, som blekemiddel eller slipeprodukter, til rengjøring av apparatet.
- Teppet kan vaskes for hånd eller i maskin ved en temperatur på opptil 40 °C. Fjern kontrollen før vask. Kontrollen må aldri senkes ned i vann.
- Tørk produktet umiddelbart etter rengjøring, og sørg for at apparatets innløp er helt tørt.

	Dette symbolet betyr at brukeren må lese bruksanvisningen nøye før bruk.
	Ikke sett inn pinner.
	Ikke bruk brettet eller rullet.
	Bør ikke brukes av svært små barn (0 - 3 år).
	Maksimal vasketemperatur 40 °C, normal prosess
	Ikke bruk blekemiddel.
	Må ikke strykes.
	Håndvask.
	Må ikke renses.
	Må ikke tørkes i tørketrommel.

ELEKTRISK ÖVERKAST MALMO KALMAR

BESKRIVNING

- A Överblanketten
- B Matningsladd
- C Kontakt för matningsladd
- D Kontakt för överblankettering
- E Styrenhet E1 Display
E2 Temperaturväljarknapp
E3 Timer-knapp
E4 På/Av-knapp

ANVÄNDNING OCH SKÖTSEL

- Dra ut apparatens nätsladd helt och hållet före varje användning.
- Använd inte apparaten om på/av-knappen inte fungerar.
- Koppla bort apparaten från elnätet när den inte används och innan du utför någon rengöringsåtgärd.
- Lämna aldrig apparaten inkopplad och oöversiktad när den inte används. Detta sparar energi och förlänger apparatens livslängd.

INSTRUKTIONER FÖR ANVÄNDNING

FÖRE ANVÄNDNING

- Se till att produktens förpackning har avlägsnats.
- Läs noga igenom broschyren "Säkerhetsråd och varningar" före första användningstillfället

ANVÄNDNING

- Bred ut filten helt och hållet och se till att den inte är vikt eller skrynklig.
- Förläng nätkabeln helt innan du ansluter den.
- Se till att nätkabelns kontakt är ordentligt ansluten till apparatens kontakt.
- Anslut apparaten till elnätet.
- En röd punkt visas på displayen.
- Slå på apparaten med hjälp av på/av-knappen.
- I displayen kommer en linje att blinka under tio sekunder.
- Tryck på valfri knapp utom på/av-knappen inom 10 sekunder för att sätta på produkten. Om du inte trycker på någon knapp under denna period återgår produkten till standby-läge.
- Använd temperaturväljarknappen för att välja temperaturnivå (1,2,3,4,5,6,7,8,9 och H).

TIMERFUNKTION

- Apparatens drifttid kan styras.
- För att programmera drifttiden väljer du den med hjälp av timerknappen (1-9h).
- Varje tryckning ökar 1 timme.
- Efter den valda tiden stängs apparaten av automatiskt.

STANDBY-FUNKTION

- För att spara energi, om timern inte är inställd, övergår apparaten till standby efter 3 timmar om användaren inte trycker på någon knapp.
- För att återgå till normal drift trycker du bara på apparatens på/av-knapp.

NÄR DU ÄR KLAR MED ATT ANVÄNDA APPARATEN

- Stäng av apparaten med hjälp av på/av-knappen.
- Koppla bort apparaten från elnätet.
- Rengör apparaten.

TERMISKT SÄKERHETSSKYDD

- Apparaten är försedd med en säkerhetsanordning som skyddar apparaten mot överhettning.
- Om apparaten stänger av sig själv och inte startar igen, koppla bort den från elnätet och vänta i ca 15 minuter innan du ansluter den igen. Om maskinen inte startar igen, kontakta auktoriserad teknisk hjälp.

SÄRSKILDA MEDDELANDEN

- Om "E" eller andra symboler som indikerar felaktig funktion visas på skärmen när du använder produkten, betyder det att det finns ett problem med styrenheten.
- Kontrollera att styrenheten är ordentligt ansluten till produkten. Om inte, koppla bort nätsladden från elnätet, anslut styrenheten igen och anslut sedan nätsladden till elnätet.
- Om "E" fortfarande visas, kontrollera om styrenheten är övertäckt och blir för varm.
- Om så är fallet, dra ut nätkontakten ur vägguttaget, vänta tills styrenheten har svalnat och försök sedan igen.
- Om "E" fortfarande visas kan överhettningsskyddet ha aktiverats. Vänligen kontakta vår kundtjänst.

RENGÖRING

- Koppla bort apparaten från elnätet och låt den svalna innan du påbörjar någon rengöring.
- Rengör den elektriska utrustningen och nätanslutningen med en fuktig trasa och torka. DOPPA INTE I VATTEN ELLER NÅGON ANNAN VÄTSKA.

- Använd inte lösningsmedel eller produkter med surt eller basiskt pH-värde, t.ex. blekmedel eller slipmedel, för att rengöra apparaten.
- Täcket kan tvättas för hand eller i maskin i en temperatur på upp till 40°C. Ta bort reglaget före tvätt. Reglaget får aldrig sänkas ned i vatten.
- Torka produkten omedelbart efter rengöring och se till att apparatens inlopp är helt torrt.

	Denna symbol betyder att användaren måste läsa instruktionerna noggrant före användning.
	För inte in några stift.
	Använd inte folded eller rucked.
	Bör inte användas av mycket små barn (0-3 år).
	Maximal tvättemperatur 40°C, normal process
	Använd inte blekmedel.
	Får inte strykas.
	Handtvätt.
	Får inte kemtvättas.
	Får inte torktumlas.

SÄHKÖINEN PEITTO MALMO KALMAR

KUVAUS

- A Overblanket
- B Syöttöjohto
- C Syöttöjohdon liitin
- D Overblanket-liitin
- E Ohjauyksikkö
 - E1 Näyttö
 - E2 Lämpötilan valintapainike
 - E3 Ajastinpainike
 - E4 On/Off-painike

KÄYTTÖ JA HOITO

- Vedä laitteen syöttöjohto kokonaan ulos ennen jokaista käyttökertaa.
- Älä käytä laitetta, jos on/off-painike ei toimi.
- Irrota laite sähköverkosta, kun sitä ei käytetä, ja ennen kuin ryhdyt puhdistustöihin.
- Älä koskaan jätä laitetta kytkettynä ja ilman valvontaa, jos se ei ole käytössä. Tämä säästää energiaa ja pidentää laitteen käyttöikää.

KÄYTTÖOHJEET

ENNEN KÄYTTÖÄ

- Varmista, että kaikki tuotteen pakkaukset on poistettu.
- Lue huolellisesti "Turvallisuusohjeet ja varoitukset" -kirjanen ennen ensimmäistä käyttöä.

KÄYTÄ

- Levitä peitto kokonaan ja varmista, että se ei ole taiteltu tai rypistynyt.
- Pidennä syöttöjohto kokonaan ennen sen kytkemistä.
- Varmista, että syöttöjohdon liitin on kunnolla kiinni laitteen liittimessä.
- Kytke laite verkkovirtaan.
- Näytössä näkyvyn painainen piste.
- Kytke laite päälle on/off-painikkeella.
- Näytössä vilkkuu viiva kymmenen sekunnin ajan.
- Paina mitä tahansa muuta painiketta paitsi on/off-painiketta 10 sekunnin kuluessa kytkeäksesi tuotteen päälle. Jos et paina mitään painiketta tänä aikana, tuote palaa valmiustilaan.
- Valitse lämpötilan valintanäppäimellä lämpötilataso (1,2,3,4,5,6,7,8,9 ja H).

AJASTINTOIMINTO

- Laitteen käyttöaika voidaan säätää.
- Ohjelmoi käyttöaika yksinkertaisesti valitsemalla se ajastinpainikkeella (1-9h).
- Jokainen painallus pidentää aikaa 1 tunnilla.
- Valitun ajan kuluttua laite sammuu automaattisesti.

STAND-BY-TOIMINTO

- Jos ajastinta ei ole asetettu, laite siirtyy energian säästämiseksi valmiustilaan 3 tunnin kuluttua, jos käyttäjä ei paina mitään painiketta.
- Voit palata normaaliin toimintaan painamalla laitteen on/off-painiketta.

KUN OLET LOPETTANUT LAITTEEN KÄYTÖN

- Sammuta laite on/off-painikkeella.
- Irrota laite sähköverkosta.
- Puhdista laite.

TURVALLINEN LÄMPÖSUOJA

- Laitteessa on turvalaite, joka suojaa laitetta ylikuumenemiselta.
- Jos laite kytkeytyy itsestään pois päältä eikä kytkeydy uudelleen päälle, irrota se verkkovirrasta ja odota noin 15 minuuttia ennen kuin kytket sen uudelleen. Jos laite ei käynnisty uudelleen, ota yhteys valtuutettuun tekniseen apuun.

ERITYISVIESTIT

- Jos näyttöön ilmestyy "E" tai muita virheellistä toimintaa osoittavia symboleja tuotetta käytettäessä, se tarkoittaa, että ohjaimessa on ongelma.
- Tarkista, onko ohjain kytketty tiukasti tuotteeseen. Jos näin ei ole, irrota syöttöjohto sähköverkosta, kytke ohjain uudelleen ja kytke sitten syöttöjohto sähköverkkoon.
- Jos näyttöön tulee edelleen "E", tarkista, onko ohjain peitetty ja kuumeneeko se liikaa.
- Jos näin on, irrota verkkopistoke pistorasiasta, odota, että ohjain jäähtyy, ja yritä sitten uudelleen.
- Jos näyttöön ilmestyy edelleen "E", ylikuumenemissuojajärjestelmä on saattanut aktivoitua. Ota yhteyttä asiakaspalveluumme.

PUHDISTUS

- Irrota laite sähköverkosta ja anna sen jäähtyä ennen puhdistustöitä.

- Puhdista sähkölaitteet ja verkkoliitäntä kostealla liinalla ja kuivaa. ÄLÄ UPOTA VETEEN TAI MUUHUN NESTEeseen.
- Älä käytä laitteen puhdistamiseen liuottimia, happamia tai emäksisiä tuotteita, kuten valkaisuaineita, tai hankaavia tuotteita.
- Huopa voidaan pestä käsin tai koneessa enintään 40°C:n lämpötilassa. Irrota ohjain ennen pesua. Ohjainta ei saa koskaan upottaa veteen.
- Kuivaa tuote välittömästi puhdistustyön jälkeen ja varmista, että laitteen sisääntuloaukko on täysin kuiva.

	Tämä symboli tarkoittaa, että käyttäjän on tutustuttava ohjeisiin perusteellisesti ennen käyttöä.
	Älä aseta nastoja.
	Ei saa käyttää taitettuna tai rähjäisenä.
	Ei saa käyttää hyvin pienille lapsille (0 - 3 vuotta).
	Suurin pesulämpötila 40°C, normaali prosessi
	Älä käytä valkaisuainetta.
	Älä silitä.
	Käsinpesu.
	Ei kuivapesua.
	Älä kuivaa rumpukuivauksessa.

ELEKTRIKLİ BATTANIYE MALMO KALMAR

AÇIKLAMA

- A Battaniye Üstü
- B Besleme kablosu
- C Besleme kablosu konektörü
- D Battaniye üstü konektör
- E Kontrol ünitesi
 - E1 Ekran
 - E2 Sıcaklık seçme düğmesi
 - E3 Zamanlayıcı düğmesi
 - E4 Açma/Kapama düğmesi

KULLANIM VE BAKIM

- Her kullanımdan önce cihazın besleme kablosunu tamamen uzatın.
- Açma/kapama düğmesi çalışmıyorsa cihazı kullanmayın.
- Kullanılmadığında ve herhangi bir temizlik işlemi yapmadan önce cihazın elektrik bağlantısını kesin.
- Cihazı kullanmadığınız zamanlarda asla bağlı ve gözetimsiz bırakmayın. Bu enerji tasarrufu sağlar ve cihazın ömrünü uzatır.

KULLANIM TALIMATLARI

KULLANMADAN ÖNCE

- Tüm ürün ambalajlarının çıkarıldığından emin olun.
- Lütfen ilk kullanımdan önce "Güvenlik önerileri ve uyarılar" kitapçığını dikkatlice okuyun

KULLANIM

- Battaniyeyi tamamen açın, katlanmadığından veya buruşmadığından emin olun.
- Fişi prize takmadan önce besleme kablosunu tamamen uzatın.
- Besleme kablosu konektörünün cihaz konektörüne doğru şekilde takıldığından emin olun.
- Cihazı elektrik şebekesine bağlayın.
- Ekranda kırmızı bir nokta görünecektir.
- Açma/kapama düğmesini kullanarak cihazı açın.
- Ekranda on saniye boyunca bir çizgi yanıp sönecektir.
- Ürünü açmak için 10 saniye içinde açma/kapama düğmesi dışında herhangi bir düğmeye basın. Bu süre içinde herhangi bir düğmeye basılmazsa, ürün bekleme moduna dönecektir

- Sıcaklık seviyesini (1,2,3,4,5,6,7,8,9 ve H) seçmek için sıcaklık seçme düğmesini kullanın.

ZAMANLAYICI İŞLEVI

- Cihazın çalışma süresi kontrol edilebilir.
- Çalışma süresini programlamak için zamanlayıcı düğmesini (1-9h) kullanarak seçmeniz yeterlidir.
- Her basış 1 saat artırır.
- Seçilen süreden sonra cihaz otomatik olarak kapanacaktır.

STAND-BY FONKSİYONU

- Enerji tasarrufu sağlamak için, zamanlayıcı ayarlanmamışsa, kullanıcı herhangi bir düğmeye basmazsa cihaz 3 saat sonra bekleme moduna geçer.
- Normal çalışmaya dönmek için cihazın açma/kapama düğmesine basmanız yeterlidir.

CIHAZI KULLANMAYI BITİRDİĞİNİZDE

- Cihazı açma/kapama düğmesini kullanarak kapatın.
- Cihazın fişini elektrik şebekesinden çekin.
- Cihazı temizleyin.

GÜVENLİK TERMAL KORUYUCUSU

- Cihazda, cihazı aşırı ısınmaya karşı koruyan bir güvenlik cihazı bulunmaktadır.
- Cihaz kendi kendine kapanır ve tekrar açılmazsa, elektrik bağlantısını kesin ve yeniden bağlamadan önce yaklaşık 15 dakika bekleyin. Makine tekrar çalışmazsa yetkili teknik yardım alın.

ÖZEL MESAJLAR

- Ürünü kullanırken ekranda "E" veya yanlış çalışmayı gösteren diğer semboller belinirse, kontrol cihazında bir sorun olduğu anlamına gelir.
- Lütfen kontrol cihazının ürüne sıkıca bağlı olup olmadığını kontrol edin. Değilse, lütfen besleme kablosunu elektrik şebekesinden ayırın, kontrol ünitesini yeniden bağlayın ve ardından besleme kablosunu elektrik şebekesine bağlayın.
- Eğer "E" hala görünüyorsa, lütfen kontrol ünitesinin kapalı olup olmadığını ve çok ısınıp ısınmadığını kontrol edin.
- Eğer öyleyse, lütfen elektrik fişini prizden çekin, kontrol cihazı soğuyana kadar bekleyin ve sonra tekrar deneyin.
- Eğer "E" hala görünüyorsa, aşırı ısınma koruma sistemi devreye girmiş olabilir. Lütfen müşteri hizmetlerimizle iletişime geçin.

TEMİZLİK

- Herhangi bir temizlik işlemine başlamadan önce cihazın elektrik bağlantısını kesin ve soğumasını bekleyin.
- Elektrikli ekipmanı ve şebeke bağlantısını nemli bir bezle temizleyin ve kurulaşın. SUYA VEYA BAŞKA BİR SIVI İÇİNE DALDIRMAYIN.
- Cihazı temizlemek için çözücüler veya çamaşır suyu gibi asit veya baz pH değerine sahip ürünler veya aşındırıcı ürünler kullanmayın.
- Battaniye elde yıkanabilir veya 40°C'ye kadar sıcaklıkta makinede yıkanabilir. Yıkamadan önce kumandayı çıkarın. Kumanda asla suya daldırılmamalıdır.
- Herhangi bir temizlik işleminden sonra ürünü hemen kurulaşın ve cihaz girişinin tamamen kuru olduğundan emin olun.

	Bu sembol, kullanıcının kullanmadan önce talimatları iyice incelemesi gerektiği anlamına gelir.
	Pimleri yerleştirmeyin.
	Katlanmış veya sıkıştırılmış olarak kullanmayın.
	Çok küçük çocuklar (0 - 3 yaş) tarafından kullanılmamalıdır.
	Maksimum yıkama sıcaklığı 40°C, normal proses
	Çamaşır suyu kullanmayın.
	Ütülemeyin.
	Elde yıkanabilir.
	Kuru temizleme yapmayınız.
	Tamburda kurutmayın.

	סמל זה אומר שהמשתמש חייב לעיין בהוראות ביסודיות לפני השימוש.
	אין להכניס סיכות.
	אין להשתמש מקופלת או צרורה.
	לא לשימוש על ידי ילדים צעירים מאוד (0 - 3 שנים).
	טמפרטורת כביסה מקסימלית 40°C, תהליך רגיל
	אין להשתמש באקונומיקה.
	לא לגהץ.
	שטיפת ידיים.
	לא לניקוי יבש.
	לא לייבוש במייבש.

שמיכת יתר חשמלית
MALMO
KALMAR

תיאור

- A שמיכת יתר
- B כבל אספקה
- C מחבר כבל אספקה
- D מחבר שמיכת יתר
- E יחידת בקרה
- E1 תצוגה
- E2 לחצן בורר טמפרטורה
- E3 לחצן טיימר
- E4 לחצן הפעלה/כיבוי

- כדי לנתח את זמן הפעולה פשוט בחר אותו באמצעות לחצן הטיימר (9-1 שעות).
- כל לחיצה גדלה בשעה אחת.
- לאחר הזמן שנבחר, המכשיר יכבה אוטומטית.

פונקציית המתנה

- על מנת לחסוך באנרגיה, אם הטיימר אינו מוגדר, המכשיר עובר למצב המתנה לאחר 3 שעות אם המשתמש לא לוחץ על אף כפתור.
- כדי לחזור לפעולה רגילה פשוט לחץ על לחצן ההפעלה/כיבוי של המכשיר.

לאחר שהסיים להשתמש במכשיר

- כבה את המכשיר באמצעות לחצן ההפעלה/כיבוי.
- נתק את המכשיר מהחשמל.
- נקה את המכשיר.

מגן תרמי בטיחותי

- למכשיר יש התקן בטיחות, המגן על המכשיר מפני התחממות יתר.
- אם המכשיר מכבה את עצמו ואינו נדלק שוב, נתק אותו מהחשמל והמתן כ-5 דקות לפני חיבורו מחדש. אם המכונה לא מתחילה שוב, פנה לסייע טכני מורשה.

הודעות מיוחדות

- אם "E" או סמלים אחרים המציינים פעולה שגויה מופיעים על המסך בעת השימוש במוצר, זה אומר שיש בעיה עם הבקר.
- אנא בדוק אם הבקר מחובר היטב למוצר. אם לא, נא לנתק את כבל החשמל מרשת החשמל, לחבר מחדש את הבקר ולאחר מכן לחבר את כבל החשמל לרשת החשמל.
- אם "E" עדיין מופיע, אנא בדוק אם הבקר מכוסה והופך חם מדי.
- אם כן, נא לנתק את תקע החשמל מהשקע, המתן עד שהבקר יתקרר ואז נסה שוב.
- אם "E" עדיין מופיע, ייתכן שמערכת ההגנה מפני התחממות יתר הופעלה. אנא צור קשר עם שירות הלקוחות שלנו.

ניקוי

- נתק את המכשיר מהחשמל ואפשר לו להתקרר לפני ביצוע כל משימת ניקוי.
- נקו את הציוד החשמלי ואת חיבור החשמל במטלית לחה ויבש. אין לטבול במים או בכל נוזל אחר.
- אין להשתמש בממסים, או במוצרים בעלי חומצה או pH בסיס כגון אקונומיקה, או מוצרים שוחקים, לניקוי המכשיר.
- ניתן לכבס את השמיכה ביד או לכבס במכונה בטמפרטורה של עד 40°C. הסר את הבקרה לפני הכביסה. אסור לטבול את הבקרה במים.
- ייבש את המוצר מיד לאחר כל משימת ניקוי וודא שכניסת המכשיר יבשה לחלוטין.

שימוש וטיפול

- הארך את כבל החשמל של המכשיר במלואו לפני כל שימוש.
- אל תשתמש במכשיר אם לחצן ההפעלה/כיבוי אינו פועל.
- נתק את המכשיר מהחשמל כאשר אינו בשימוש ולפני ביצוע כל משימת ניקוי.
- לעולם אל תשאיר את המכשיר מחובר וללא השגחה אם אינו בשימוש. זה חוסך באנרגיה ומאריך את חיי המכשיר.

הוראות לשימוש

לפני השימוש

- ודא שכל אריוות המוצר הוסרה.
- אנא קרא בעיון את חוברת "עצות ואזהרות בטיחות" לפני השימוש הראשון.

להשתמש

- פרש את השמיכה במלואה, וודא שהיא לא מקופלת או מקומטת.
- הארך את כבל החשמל לחלוטין לפני חיבורו.
- ודא שמחבר כבל החשמל מחובר כהלכה למחבר המכשיר.
- חבר את המכשיר לרשת החשמל.
- התצוגה תציג נקודה אדומה.
- הפעל את המכשיר באמצעות לחצן ההפעלה/כיבוי.

- בתצוגה יבהבה שורה במהלך עשר שניות.
- לחץ על כל לחצן מלבד לחצן ההפעלה/כיבוי תוך 10 שניות כדי להפעיל את המוצר. אם לא תלחץ על אף כפתור במהלך תקופה זו, המוצר יחזור למצב המתנה.
- השתמש בלחצן בורר הטמפרטורה כדי לבחור את רמת הטמפרטורה (1,2,3,4,5,6,7,8,9) (H-1).

פונקציית טיימר

- ניתן לשלוט על זמן ההפעלה של המכשיר.

	يعني هذا الرمز أنه يجب على المستخدم الرجوع إلى التعليمات بدقة قبل الاستخدام.
	لا تقم بإدخال دبابيس.
	لا تستخدم مطوية أو ممزقة.
	لا يستخدم من قبل الأطفال الصغار جداً (0 - 3 سنوات).
	الحد الأقصى لدرجة حرارة الغسيل 40 درجة مئوية، عملية عادية
	لا تستخدم مواد التبييض.
	لا يكوى.
	غسل اليد.
	لا تستخدم التنظيف الجاف
	لا تجففه بالمجفف.

بطانية كهربائية
MALMO
KALMAR

وصف

A	بطانية
B	سلك الإمداد
C	موصل سلك العرض
D	موصل فوق البطانية
E	وحدة التحكم
E 1	العرض
E2	زر تحديد درجة الحرارة
E3	زر المؤقت
E4	زر التشغيل/الإيقاف

الاستخدام والرعاية

- قم بتمديد سلك إمداد الجهاز بالكامل قبل كل استخدام.
- لا تستخدم الجهاز إذا كان زر التشغيل/الإيقاف لا يعمل.
- أفضل الجهاز عن مصدر التيار الكهربائي عند عدم استخدامه وقبل القيام بأي مهمة تنظيف.
- لا ترك الجهاز أبدًا متصلاً دون مراقبة إذا لم يكن قيد الاستخدام. وهذا يوفر الطاقة ويقلل عمر الجهاز.

تعليمات الاستخدام

قبل الاستعمال

- تأكد من إزالة جميع عبوات المنتج.
- يرجى قراءة كتيب "صناعات وتحذيرات السلامة" بعناية قبل الاستخدام الأول

يستخدم

- قم بتوزيع البطانية بالكامل، مع التأكد من أنها غير مطوية أو مجعدة.
- قم بتمديد سلك الإمداد بالكامل قبل توصيله.
- تأكد من توصيل موصل سلك الإمداد بشكل صحيح بموصل الجهاز.
- قم بتوصيل الجهاز بالتيار الكهربائي.
- تظهر على الشاشة نقطة حمراء.
- قم بتشغيل الجهاز باستخدام زر التشغيل/الإيقاف.
- في الشاشة سوف يومض خط خلال عشر ثوان.
- اضغط على أي زر باستثناء زر التشغيل/الإيقاف خلال 10 ثوان لتشغيل المنتج. إذا لم تضغط على أي زر خلال هذه الفترة، فسيعود المنتج إلى وضع الاستعداد
- استخدم زر تحديد درجة الحرارة لتحديد مستوى درجة الحرارة (H) 1,2,3,4,5,6,7,8,9.

وظيفة المؤقت

- يمكن التحكم في مدة تشغيل الجهاز.
- لبرمجة وقت التشغيل، ما عليك سوى تحديده باستخدام زر المؤقت (1-9 ساعات).
- كل ضغطة تزيد ساعة واحدة.

- بعد الوقت المحدد، سيتم إيقاف تشغيل الجهاز تلقائيًا.

وظيفة الاستعداد

- من أجل توفير الطاقة، إذا لم يتم ضبط المؤقت، ينتقل الجهاز إلى وضع الاستعداد بعد 3 ساعات إذا لم يضغط المستخدم على أي زر.
- للعودة إلى التشغيل العادي، ما عليك سوى الضغط على زر التشغيل/الإيقاف الخاص بالجهاز.

مجرد الانتهاء من استخدام الجهاز

- قم بإيقاف تشغيل الجهاز باستخدام زر التشغيل/الإيقاف.
- أفضل الجهاز عن التيار الكهربائي.
- قم بتنظيف الجهاز.

واقي حراري آمن

- يحتوي الجهاز على جهاز أمان يحمي الجهاز من الحرارة الزائدة.
- إذا قام الجهاز بإيقاف تشغيل نفسه ولم يعد يعمل بنفسه مرة أخرى، فافصله عن مصدر التيار الكهربائي، وانتظر لمدة 15 دقيقة تقريبًا قبل إعادة الاتصال. إذا لم يبدأ تشغيل الجهاز مرة أخرى، فاطلب المساعدة الفنية المعتمدة.

رسائل خاصة

- إذا ظهر الحرف "E" أو رموز أخرى تشير إلى التشغيل غير الصحيح على الشاشة عند استخدام المنتج، فهذا يعني وجود مشكلة في وحدة التحكم.
- يرجى التحقق مما إذا كانت وحدة التحكم متصلة بإحكام بالمنتج. إذا لم يكن الأمر كذلك، فيرجى فصل سلك الإمداد بالتيار الكهربائي، وإعادة توصيل وحدة التحكم ثم توصيل سلك الإمداد بالتيار الكهربائي.
- الحرف "E"، فيرجى التحقق مما إذا كانت وحدة التحكم مغطاة وأصبحت ساخنة جدًا.
- إذا كان الأمر كذلك، يرجى فصل قابس التيار الكهربائي من المأخذ، والانتظار حتى تبرد وحدة التحكم ثم حاول مرة أخرى.
- إذا استمر ظهور الحرف "E"، فرمًا تم تنشيط نظام الحماية من الحرارة الزائدة. يرجى الاتصال بخدمة العملاء لدينا.

تنظيف

- أفضل الجهاز عن مصدر التيار الكهربائي واتركه يبرد قبل القيام بأي مهمة تنظيف.
- قم بتنظيف المعدات الكهربائية ووصلة التيار الكهربائي بقطعة قماش مبللة ثم جففها. لا تغمر في الماء أو أي سائل آخر.
- لا تستخدم المذيبات أو المنتجات التي تحتوي على درجة حموضة حمضية أو قاعدية مثل مواد التبييض أو المنظفات الكاشطة لتنظيف الجهاز.
- يمكن غسل البطانية يدويًا أو غسلها آليًا عند درجة حرارة تصل إلى 40 درجة مئوية. قم بإزالة عنصر التحكم قبل الغسيل. لا ينبغي أبدًا أن تكون مغرومة التحكم في الماء.
- قم بتجفيف المنتج فورًا بعد أي مهمة تنظيف وتأكد من جفاف مدخل الجهاز تمامًا.

solac

www.solac.com



Points de collecte sur www.quefairedemesdechets.fr